



IT Istruzioni per l'uso
Siedle Scope

S 850-0

Panoramica

Visualizzazione e navigazione

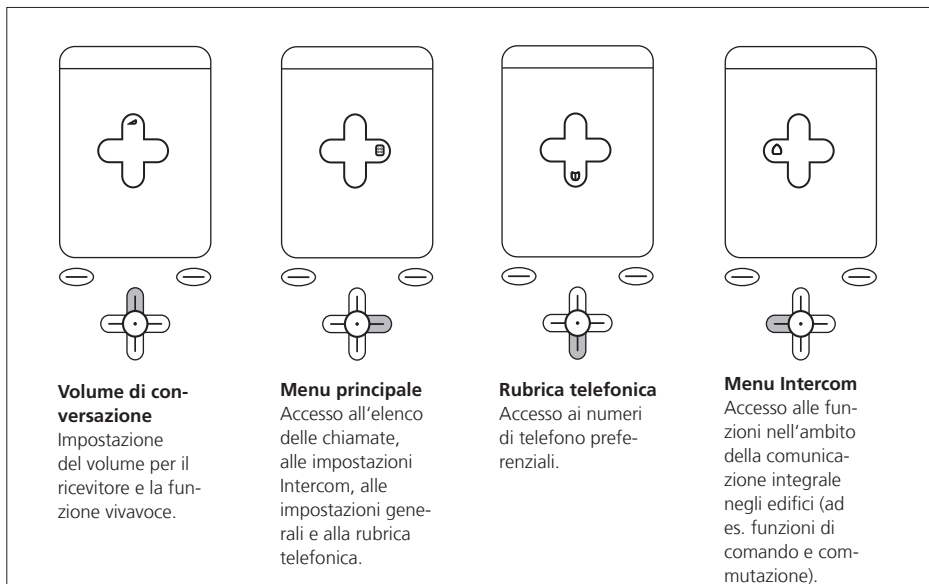

Navigazione in tutti i menu

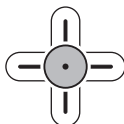

Con i tasti di comando disposti a croce e il tasto Invio al centro della croce è possibile navigare in tutti i menu della parte mobile (portatile).



Per confermare la selezione utilizzare il tasto Invio tondo al centro della croce o, in alternativa, il tasto del display OK e/o Salva.

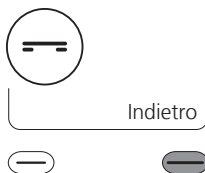

Se non si desidera salvare i dati inseriti, si può uscire dal livello del menu in cui ci si trova e passare al livello superiore:

- a tale scopo utilizzare il tasto rosso Fine chiamata
- o, in alternativa, il tasto del display Indietro.



Le voci di menu, le funzioni o i nomi selezionati sul display sono evidenziati da un riquadro giallo oppure visualizzati in colore giallo. Nelle presenti istruzioni per l'uso è presente un riquadro grigio.

- Le istruzioni operative sono precedute da un punto.

Panoramica

Modello: Siedle Scope

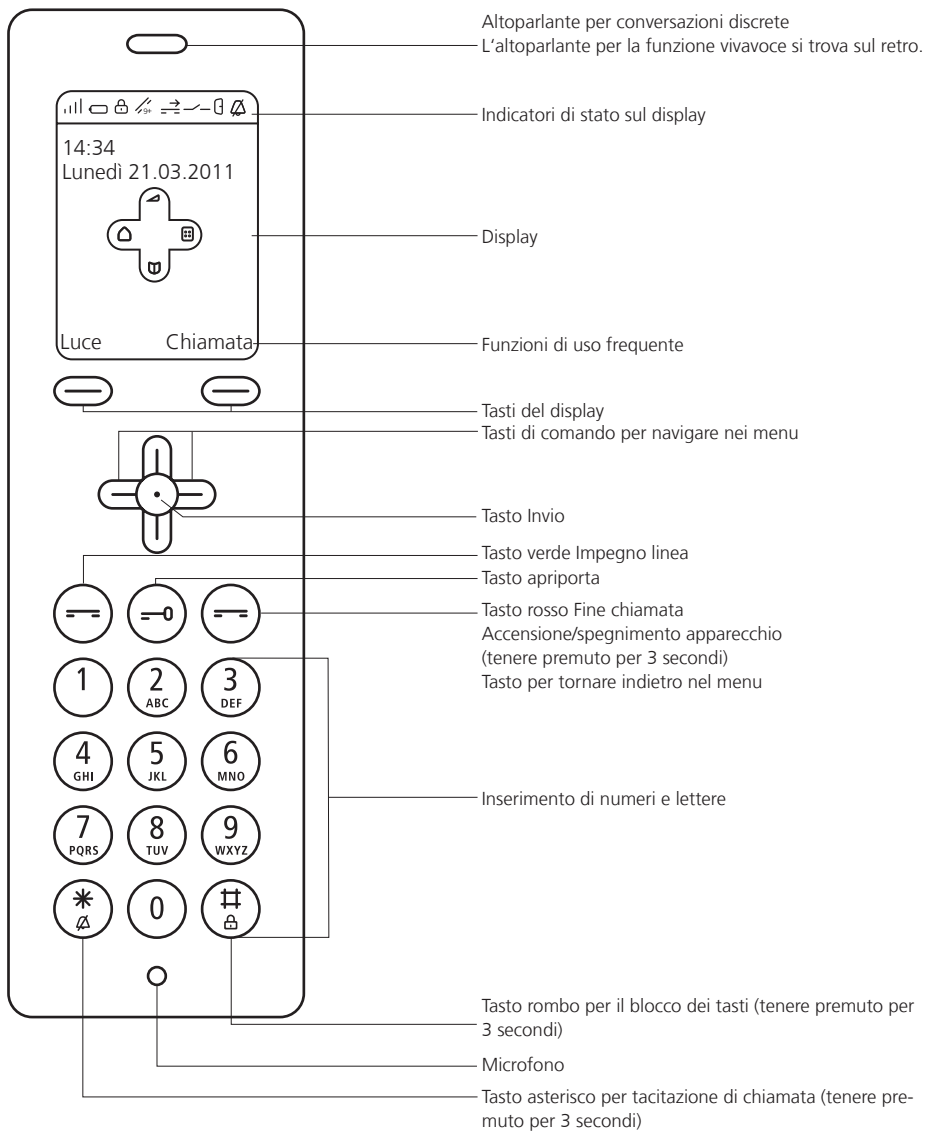

Panoramica

Display

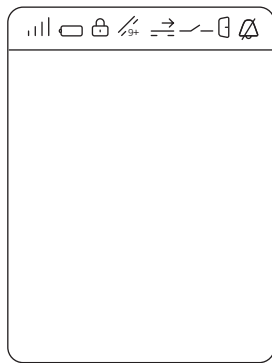
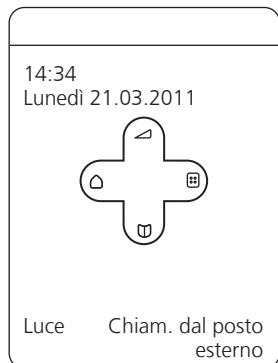

Stato di pronto

Nello stato di pronto la parte mobile (portatile) visualizza sul display l'ora e la data, i 4 simboli del menu principale e 2 funzioni di uso frequente tramite i tasti del display, qualora queste siano impostate.

Indicatori di stato sul display

Nella parte alta del display sono presenti gli indicatori di stato aggiornati di Siedle Scope. Sono sempre visibili la qualità di ricezione della stazione base e il livello di carica della batteria. Altre funzioni vengono visualizzate sotto forma di simboli, se attive.

Simboli nella stato di pronto

 **Volume**
Nel menu Volume di conversazione si può regolare il volume del ricevitore e della funzione vivavoce.

 **Menu principale**
Accesso all'elenco delle chiamate, alle impostazioni Intercom, alle impostazioni generali e alla rubrica telefonica.

 **Rubrica telefonica**
Accesso ai numeri di telefono preferenziali.

 **Menu Intercom**
Accesso alle funzioni nell'ambito della comunicazione integrale negli edifici (ad es. funzioni di comando e commutazione).

Indicatori di stato sul display

 **Qualità di ricezione**
da eccellente a nessuna ricezione

 **Livello di carica della batteria**
100 %, 80 %, 60 %, 40 % e batteria quasi scarica

 **Blocco dei tasti**
Il blocco dei tasti impedisce un uso indesiderato del telefono.

 **Chiamate in assenza**
Le chiamate vengono sommate fino ad un numero massimo di 9. In caso di più di 9 chiamate, dopo il numero 9 viene aggiunto il segno più.

Indicatori di stato sul display

 **Trasferim. chiam. attiv.**

 **Service not available**
La funzione desiderata non è attualmente disponibile (ad es. linea di rete telefonica occupata).

 **Aprip. autom.: attivato**

 **Tacitazione di chiamata: attivato/a**

Siedle Scope

Uno per tutto

Una nuova libertà

Siedle Scope è **videocitofono e telefono di rete fissa** in un solo apparecchio. È rigorosamente cordless. Ciò significa che ovunque vi troviate, in cucina, bagno, giardino, cantina, ... Scope vi mostra dal vivo chi sta davanti alla vostra porta. Scope offre tutte le funzioni di un posto interno video, compresa la funzione vivavoce e il tasto apriporta. Al tempo stesso, Siedle Scope è un telefono di rete fissa con eccellente qualità fonica e numerose funzioni comfort. Un solo apparecchio per tutto. Una nuova libertà.

Scope, il **videocitofono mobile**

- Ampio display a colori
- Videosorveglianza con zoom e funzione di orientamento
- Funzione vivavoce
- Comando di funzioni all'interno della casa, ad. es. accensione della luce, apertura del portone del garage o di veneziane
- Estendibilità: fino a 8 parti mobili in parallelo

Scope, il **telefono di rete fissa cordless**

- Elevato raggio d'azione ed eccellente qualità fonica grazie allo standard DECT
- Funzione vivavoce
- Design ottimizzato dal punto di vista ergonomico e guida utente
- Modo ECO con potenza di trasmissione ridotta
- Rubrica telefonica, elenchi delle chiamate e numerose altre funzioni telefoniche
- Compatibile con i telefoni di altre marche (GAP) nelle funzionalità base; sono possibili funzioni specifiche della marca solo in misura limitata.

Kit di fornitura

Siedle Scope, telefono DECT cordless con funzione videocitofonica per il sistema In-Home-Bus. Costituito da **stazione base, parte mobile e unità di ricarica**. Scope unisce il mondo della **citofonia** e della **telefonia**, qualificandosi come videocitofono comfort e telefono DECT in un solo apparecchio. Sono inoltre disponibili i cavi di collegamento necessari:

- 2 connettori alimentatori
- 1 cavo per la connessione alla rete
- 1 cavo patch

Prestazioni

- Design esclusivo con materiali di alta qualità in una raffinata lavorazione
- Elevato raggio d'azione ed eccellente qualità fonica grazie allo standard DECT
- Modo ECO con potenza di trasmissione ridotta
- Alimentatori a risparmio energetico (max. 0,5 W senza carico)
- Raggio d'azione all'aperto fino a 300 m, all'interno fino a 50 m
- Videosorveglianza con zoom digitale
- Trasferimento di chiamata dal posto esterno, ad es. su un cellulare per la chiamata dal posto esterno, incl. apriporta (con PIN di protezione)
- Comando di funzioni all'interno della casa, ad. es. accensione della luce, apertura del portone del garage o degli avvolgibili
- Comunicazione fra Scope e tutti gli altri apparecchi In-Home nella stessa colonna
- Apriporta automatico
- Estendibilità: fino a 8 parti mobili (portatili) in parallelo
- Compatibilità con i citofoni DECT di altre marche secondo il profilo GAP
- Possibile funzionamento con e senza impianto telefonico

Prestazioni della parte mobile (portatile)

- Concetto di design Individual con sei varianti di finitura
- Ampio display a colori da 5,5 cm, 240 x 320 pixel, illuminato
- Tastiera illuminata
- Funzione vivavoce
- Unità di ricarica con tasti di comando illuminati (accettazione di chiamata e apriporta)
- 8 melodie di suoneria
- Rubrica telefonica per 50 voci
- Elenco dei chiamanti, incl. data e ora
- Ripetizione della selezione
- Possibilità di impostare la lingua del menu
- Visualizzazione di data e ora
- Visualizzazione dell'intensità del segnale
- Visualizzazione del numero chiamante (funzione CLIP)
- Batteria al litio-polimero
- Autonomia fino a 100 ore

Avvertenza

La parte mobile (portatile) Scope deve essere conservata con la stessa cura e protezione dai furti con cui si conservano le chiavi di casa, poiché consente di aprire la porta d'ingresso anche dall'esterno. Assicuratevi quindi che non finisca mai in mani sbagliate!

Avvertenze di sicurezza

Pericolo



Gli interventi di installazione, montaggio e assistenza degli apparecchi elettrici devono essere eseguiti esclusivamente da elettricisti specializzati. In caso di mancato rispetto di questa avvertenza sussiste il pericolo di gravi danni per la salute o di morte per folgorazione elettrica.

Pericolo



- Tenere lontana la batteria da fonti di calore e fiamme libere!
- Non immergere la batteria in acqua o acqua salata!
- Non distruggere, modificare o esporre la batteria all'azione del calore!
- Evitare, se possibile, di far cadere la batteria!
- Proteggere la batteria da urti e scosse che possono danneggiarne l'alloggiamento!
- In caso contrario, la batteria può essere soggetta ad esplosioni o perdite che, a loro volta, possono avere come conseguenza incendi, lesioni o danni a persone e cose nelle immediate vicinanze.
- In caso di perdite dalla batteria e contatto di occhi, bocca, pelle e abiti con le sostanze fuoriuscite, occorre sciacquare immediatamente la parte interessata con acqua e consultare un medico!
- Ricaricare la batteria della parte mobile (portatile) esclusivamente con la prevista unità di ricarica e il connettore alimentatore originale!
- L'unità di ricarica e il connettore alimentatore sono stati sviluppati esclusivamente per l'utilizzo con la parte mobile (portatile) Siedle Scope.
- Non utilizzare con altri prodotti o altre batterie!
- In questo caso sussiste il rischio di surriscaldamento e deformazione con conseguente possibile sviluppo di incendi e folgorazioni elettriche.

- Non esporre gli apparecchi all'eccessivo calore e a forti pressioni!

Avvertenza



- In caso di utilizzo non conforme possono verificarsi lesioni personali.
- Non fare cadere né lanciare gli apparecchi!
- Non utilizzare gli apparecchi se sono danneggiati, ad esempio se presentano danni all'alloggiamento (spigoli vivi o parti staccate)!

Avvertenza

- Montare la stazione base in un luogo asciutto e privo di polvere, non esposto ai raggi solari diretti!
- Siedle Scope non è idoneo per l'uso in ambienti umidi o potenzialmente esplosivi.
- Collocare la parte mobile (portatile) e la stazione base ad una distanza di almeno 1 metro da altri apparecchi elettrici!
- In caso di utilizzo in prossimità di dispositivi medici possono verificarsi anomalie di funzionamento. In questi casi contattare il proprio rivenditore specializzato e/o elettricista installatore!
- Utilizzare esclusivamente i connettori alimentatori originali Siedle, che fanno parte del kit di fornitura!
- Per la parte mobile (portatile) utilizzare esclusivamente la batteria originale Siedle!
- Non tenere mai la parte mobile (portatile) accostata all'orecchio con il lato posteriore quando l'apparecchio sta suonando oppure quando si utilizza la funzione viva-voce! Possono verificarsi gravi lesioni all'udito.
- In caso di utilizzo con apparecchi acustici possono verificarsi rumori condotti o ronzii.
- In caso di assistenza, contattare il proprio rivenditore specializzato o elettricista installatore!
- I mobili moderni sono rivestiti da un'immensa varietà di vernici e materiali sintetici. I componenti di queste sostanze possono ammorbir-

dire i piedini in materiale sintetico di eventuali apparecchi da tavolo, con conseguenti danni alla superficie dei mobili. Si prega di notare che, in tal caso, il produttore non può assumersi alcuna responsabilità.

Smaltimento



- Tutte le apparecchiature elettriche ed elettroniche devono essere smaltite separatamente dai rifiuti domestici rivolgendosi a centri di raccolta autorizzati.
- Se su un prodotto è applicato il simbolo del cassonetto barrato, significa che tale prodotto è soggetto ai requisiti della Direttiva Europea 2002/96/CE.
- La raccolta differenziata e lo smaltimento a regola d'arte degli apparecchi usati hanno lo scopo di prevenire potenziali danni per l'ambiente e per la salute dell'uomo. Essi rappresentano requisiti fondamentali per il riciclaggio delle apparecchiature elettriche ed elettroniche usate.
- Anche le batterie non possono essere smaltite nei rifiuti domestici.
- Per lo smaltimento delle batterie e degli apparecchi usati rispettare le normative sullo smaltimento dei rifiuti valide a livello locale; queste potranno essere richieste presso l'amministrazione comunale, l'ente di gestione del servizio rifiuti oppure il rivenditore specializzato presso il quale è stato acquistato il prodotto.
- Prima di smaltire le batterie, sigillare i contatti con nastro adesivo o altro materiale isolante, affinché questi non possano venire a diretto contatto con altri oggetti! Un contatto diretto con oggetti in metallo nei cassonetti dei rifiuti può provocare incendi ed esplosioni.

Prime fasi

Registrazione della parte mobile (portatile) nella stazione base

Nel kit la parte mobile (portatile) è già registrata: il simbolo di intensità di campo a sinistra segnala il collegamento nella riga di stato in alto del display.



Procedimento:

- Se il display della parte mobile (portatile) visualizza, evidenziato in giallo, il messaggio **Base non trovata**, occorre collegare la stazione base alla rete elettrica.
- Collegare anche l'unità di ricarica con la parte mobile (portatile) alla rete elettrica.
- Non appena è stata trovata la stazione base, è possibile mettere in funzione la parte mobile (portatile).
- Se la registrazione non è riuscita, contattare il proprio rivenditore specializzato e/o elettricista installatore.

Ricarica della batteria della parte mobile (portatile)

Dopo aver disimballato la parte mobile (portatile), controllare lo stato di carica della batteria. La batteria è stata precaricata in fabbrica, ma potrebbe essersi scaricata in seguito allo stoccaggio e al trasporto.

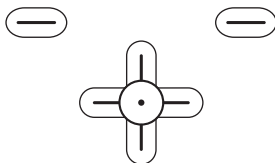

Avvertenza

Rispettare le avvertenze sulla sicurezza e sullo smaltimento della batteria.

Viene impiegata una batteria al litio-polimero con le seguenti prestazioni:

- Stand-by: circa 100 ore
- Collegamento video: circa 3 ore
- Solo collegamento audio: fino a 10 ore circa

Registrazione di altre parti mobili (portatili) nella stazione base

Possono essere azionate fino a 8 parti mobili (portatili) in parallelo alla stazione base. La parte mobile fornita di serie nel kit è definita Portatile 1. Le altre parti mobili (portatili) vengono numerate in progressione secondo la sequenza di registrazione.

Le definizioni predefinite Portatile 1 - 8 non sono modificabili.

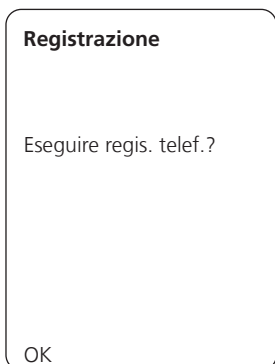

Procedimento:

- Per registrare un'altra parte mobile (portatile), isolare la stazione base dalla rete elettrica.
- Collegare di nuovo la stazione base con la rete elettrica.
- A questo punto la stazione base si trova per la durata di 3 minuti in stato di pronto per accettare la registrazione di un'altra parte mobile (portatile); segnala questo stato mediante un LED lampeggiante verde sul lato superiore.
- Collegare anche l'unità di ricarica con la parte mobile (portatile) alla rete elettrica.
- Il display della parte mobile (portatile) che viene registrata visualizza la domanda:
 - Eseguire regis. telef.?
 - Confermare con il tasto sinistro del display OK.

Prime fasi

Registrazione di altre parti mobili (portatili) nella stazione base



Accensione e spegnimento della parte mobile (portatile)

Durante il processo di accensione, il display visualizza una barra di avanzamento.



Durante il processo di registrazione il display visualizza:

Ricerca base

Prego attendere

Dopo la selezione della base appare:

Registrazione portatile

Prego attendere

Non appena la stazione base è stata trovata, confermare la base trovata con il tasto sinistro del display OK.

A questo punto la parte mobile (portatile) si trova nella stato di pronto.

Ad avvenuta registrazione, la stazione base è di nuovo bloccata per una nuova registrazione e lo segnala per mezzo del LED acceso con luce fissa verde.

- Per la registrazione di altre parti mobili (portatili), isolare di nuovo la stazione base dalla rete elettrica e procedere come sopra descritto.

Avvertenza

Le nuove parti mobili (portatili) registrate si sincronizzano con la parte mobile (portatile) 1 in relazione all'impostazione di data e ora, nonché alle impostazioni Intercom.

Procedimento:

- Per attivare la parte mobile (portatile) premere il tasto rosso Fine chiamata per circa 1 secondo.
- La parte mobile (portatile) attiva automaticamente la modalità di risparmio energetico quando rimane in stato di riposo per più di 2 minuti. Il display si spegne.
- Una parte mobile (portatile) spenta si accende automaticamente non appena viene collocata sull'unità di ricarica.
- Il display esce automaticamente dalla modalità di risparmio energetico dopo circa 1 secondo quando viene prelevata dall'unità di ricarica.

Prime fasi

Funzione telefono

Accensione e spegnimento della parte mobile (portatile)

Chiamate in arrivo

Il numero di chiamata appare sul display quando il chiamante consente la trasmissione del numero di chiamata. Il nome appare sul display quando il corrispondente numero di chiamata è stato salvato nella rubrica telefonica di Scope assieme al nome.

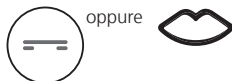

- Se il display si trova in modalità di risparmio energetico, la prima pressione di un tasto ha la funzione di attivare il display, nessun'altra funzione.

Procedimento:

- Con il tasto verde Impegno linea si accettano le chiamate in arrivo.
- Se la chiamata viene accettata con il tasto bocca, la conversazione si svolge in modalità vivavoce.
- Se la parte mobile (portatile) è inserita nell'unità di ricarica, è possibile accettare la chiamata anche con il tasto bocca dell'unità di ricarica.

Blocco dei tasti

Il blocco dei tasti impedisce un uso indesiderato del telefono.



Procedimento:

- Per attivare la funzione di blocco e sblocco tenere premuto il tasto rombo finché non appare, o viceversa non scompare, il simbolo lucchetto nell'indicatore di stato in alto sul display.

Il blocco dei tasti si disattiva automaticamente quando si riceve una chiamata. Al termine della conversazione si riattiva.

Avvertenza

Se è attivo il blocco dei tasti, non è possibile neppure comporre alcun numero di telefono.

Selezione del numero di chiamata



Procedimento:

- Per inserire il numero di chiamata desiderato utilizzare i tasti numerici.
- Dopo aver digitato la prima cifra, il display visualizza le cifre inserite.
- Per effettuare eventuali correzioni utilizzare il tasto del display <C.

Gestione della conversazione



Procedimento:

- Per instaurare la conversazione premere il tasto verde Impegno linea.

Viva voce

Se è attiva la funzione vivavoce, il simbolo bocca appare in colore giallo.



Procedimento:

- Per instaurare la conversazione in modalità vivavoce premere il tasto del display sinistro con il simbolo bocca.

Se è attiva la funzione vivavoce, il simbolo bocca appare in colore giallo.

Prime fasi

Funzione telefono

Tacitazione di chiamata

Se necessario, impostare su mute tutte le suonerie.

Le chiamate in arrivo vengono segnalate sul display solo in modo visivo.



Procedimento:

- Per commutare le funzioni mute o altoparlante tenere premuto il tasto asterisco finché non appare, o viceversa non scompare, il simbolo campanello nell'indicatore di stato in alto sul display.

Volume

Con i simboli + e - aumentare e ridurre il volume della conversazione corrente; in base alla modalità di conversazione si tratta del volume del ricevitore o della funzione viva-voce.

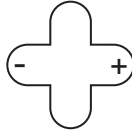

Procedimento:

- Con il tasto di comando sinistro evidenziare il **simbolo meno**, mentre con il tasto di comando destro evidenziare il **simbolo più**.

Regolare il volume in 8 livelli.

Blocco del microfono

Con il blocco del microfono, durante una conversazione è possibile impostare su mute la parte mobile (portatile) per intrattenersi con discrezione con una persona nella stanza. In tal modo l'interlocutore al telefono non può ascoltare.

Se è attivo il blocco del microfono, il relativo simbolo è visualizzato in colore giallo e la parte mobile (portatile) genera corrispondenti segnali acustici.



Procedimento:

- Quando si telefona, evidenziare il **simbolo del microfono** barrato sul display con il tasto di comando in alto.

Pausa di conversazione

Il tasto punto è il cosiddetto „Flash“. Le funzioni che si possono attivare con il tasto „Flash“ dipendono dal tipo di impianto telefonico a cui è collegato Scope.

In base alla configurazione è possibile, ad esempio, mettere in attesa la conversazione dopo aver risposto per poi trasferirla ad un altro utente. Questo altro utente può essere un qualsiasi telefono collegato ad un'utenza derivata dell'impianto telefonico.

Per effettuare il trasferimento ad un'altra parte mobile (portatile) registrata sulla stessa stazione base utilizzare il tasto del display

Trasferisci.



Procedimento:

- Con il tasto di comando in basso evidenziare il **simbolo punto**.
- Selezionare il numero di telefono dell'utente a cui si desidera effettuare il trasferimento.
- Per instaurare la conversazione premere il tasto verde Impegno linea.
- Affinché avvenga il trasferimento, terminare la conversazione con il tasto Fine chiamata rosso.
- In alternativa, per tornare in attesa, premere di nuovo il tasto punto.

Prime fasi

Funzione telefono

Trasferimento della conversazione

Le chiamate in arrivo, sia chiamate da telefoni di rete che chiamate dal posto esterno e chiamate da altri citofoni bus, possono essere trasferite ad altre parti mobili (portatili) Scope.

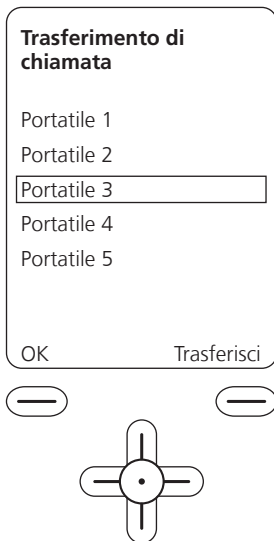

Trasferimento di chiamata

- Una volta accettata la chiamata, per attivare la funzione di trasferimento di chiamata premere il tasto del display **Trasferisci**.
- Si apre il sottomenu **Trasferimento di chiamata** con le parti mobili (portatili) disponibili.
- Con i tasti di comando selezionare la parte mobile (portatile) a cui si desidera trasferire la conversazione.
- Confermare con il tasto sinistro del display OK.
- Si instaura il collegamento con la parte mobile (portatile).
- Non appena è avvenuto il collegamento con la parte mobile (portatile) selezionata, confermare il trasferimento premendo il tasto rosso Fine chiamata.

Trasferimento di chiamata



- Una volta accettata la chiamata dal posto esterno, per attivare la funzione di trasferimento di chiamata premere il tasto del display **Opzioni**.
- Si apre il sottomenu **Opzioni**.
- Con il tasto di comando in basso selezionare la voce Trasferisci.
- Ora, con i tasti di comando selezionare la parte mobile (portatile) a cui si desidera trasferire la conversazione.
- Confermare con il tasto sinistro del display OK.
- Si instaura il collegamento con la parte mobile (portatile).
- Non appena è avvenuto il collegamento con la parte mobile (portatile) desiderata, confermare il trasferimento premendo il tasto rosso Fine chiamata.

Avvertenza

Non è possibile attivare la funzione di trasferimento in assenza di conversazione (blind transfer).

Procedimento:

- Per terminare la conversazione premere il tasto rosso Fine chiamata.
- Se si sta parlando in modalità viva-voce con la parte mobile (portatile) inserita nell'unità di ricarica, terminare la conversazione con il tasto bocca sull'unità di ricarica.

Chiusura della conversazione

Per terminare le conversazioni utilizzare il tasto rosso Fine chiamata.



Prime fasi

Funzione telefono

Commuta

Commuta è una funzione di mediazione che permette di passare dalla chiamata dal posto esterno alla chiamata dalla rete telefonica e viceversa.



- Con il tasto verde Impegno linea si accetta la chiamata dal posto esterno o la chiamata dalla rete telefonica.
- Premendo di nuovo il tasto verde Impegno linea si accetta la seconda chiamata in arrivo.
- Con il tasto verde Impegno linea è possibile commutare fra 2 chiamate attive.
- Premendo, invece, il tasto rosso Fine chiamata, si rifiuta la seconda chiamata in arrivo.

Parte mobile (portatile)

Stato di riposo

Per risparmiare energia e aumentare il raggio di azione della batteria, il display passa in stato di riposo; dopo circa 2 minuti dall'ultima azione, il display si spegne automaticamente. Non appena arriva una chiamata oppure vengono trasmesse informazioni, il display si attiva automaticamente, predisponendosi in stato di pronto.

Avvertenza

Se il display si trova in modalità di risparmio energetico, la prima pressione di un tasto ha la funzione di attivare il display, nessun'altra funzione.

Unità di ricarica

L'unità di ricarica della parte mobile (portatile) Scope serve per ricaricare la batteria e presenta 2 ulteriori tasti di comando.

I tasti di comando sono in funzione e illuminati solo quando la parte mobile (portatile) è inserita sull'unità di ricarica e l'unità di ricarica riceve corrente tramite l'alimentatore.

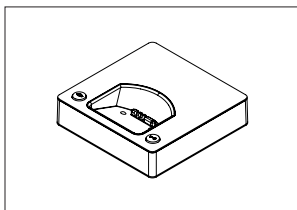

Procedimento:

- Senza prendere in mano l'unità mobile (portatile) è possibile accettare la chiamata in arrivo con il **tasto vivavoce** sull'unità di ricarica.
- Terminare la chiamata premendo di nuovo il **tasto vivavoce**.
- Con il **tasto apriporta** è possibile aprire la porta.

Funzione apriporta



È possibile aprire la porta d'ingresso oppure la porta sul piano, a seconda della provenienza della chiamata dal posto esterno, utilizzando il tasto apriporta con il simbolo chiave. Anche senza chiamata dal posto esterno è possibile aprire la porta d'ingresso premendo il tasto apriporta bianco.

Un altro tasto apriporta è presente anche sull'unità di ricarica. Questo tasto funziona però solo quando la parte mobile (portatile) si trova sull'unità di ricarica.

Prime fasi

Impostazione di data e ora

Impostazione di data e ora

Data e ora sono necessarie per assegnare l'orario corretto alle chiamate in arrivo nell'elenco delle chiamate.

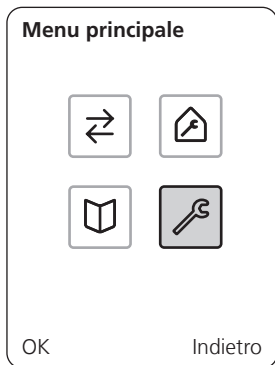

Procedimento:

- Con il tasto di comando destro selezionare Menu principale.
- In Menu principale selezionare con il tasto di comando destro e poi con quello in basso la voce Impostazioni.
- Confermare con il tasto sinistro del display OK.

Impostazione dell'ora

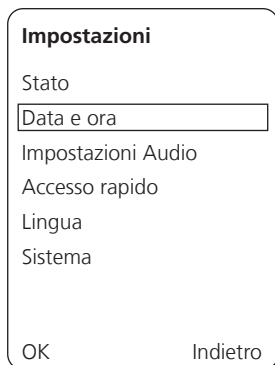

Procedimento:

- Nel menu Impostazioni evidenziare con il tasto di comando in basso **Data e ora**.
- Confermare con il tasto sinistro del display OK.

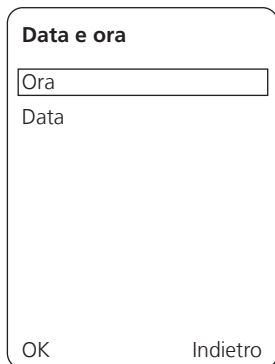

- La voce Ora appare evidenziata nel menu Data e ora.
- Confermare con il tasto sinistro del display OK.

Prime fasi

Impostazione di data e ora

Impostazione dell'ora

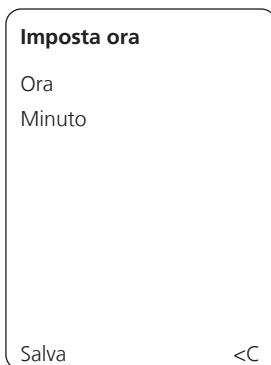

Imposta ora

Ora

Minuto

Salva <C

- Le impostazioni correnti della data e/o dell'ora sono visualizzate sul display. Possono essere eventualmente cancellate con il tasto del display <C.
 - Inserire l'orario corrente con i tasti numerici, ad es. 17 per le **ore**.
 - Con il tasto di comando in basso evidenziare i **minuti** e inserire ad esempio 25.
 - Confermare con il tasto sinistro del display **Salva**.
- Come conferma, il display visualizza il messaggio: **Ora salvata** e mostra l'ora inserita.
- Confermare con il tasto sinistro del display OK.

Imposta data

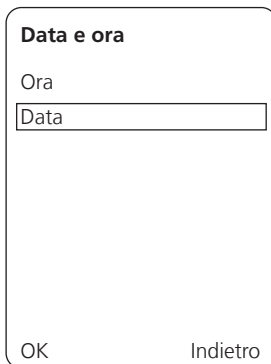

Data e ora

Ora

Data

OK Indietro

In Menu principale selezionare con il tasto di comando destro e poi con quello in basso il simbolo **Impostazioni**.

- Confermare con il tasto sinistro del display OK.
- Nel menu Impostazioni evidenziare con il tasto di comando in basso **Data e ora**.
- Confermare con il tasto sinistro del display OK.
- Evidenziare **Data** con il tasto di comando.
- Confermare con il tasto sinistro del display OK.

• Le impostazioni correnti della data e/o dell'ora sono visualizzate sul display. Possono essere eventualmente cancellate con il tasto del display <C.

- **Anno:** Inserire l'anno corrente con i tasti numerici.

- **Mese:** Con il tasto di comando in basso evidenziare il mese e inserire il valore numerico del mese corrente con i tasti numerici.

- **Giorno:** Con il tasto di comando in basso evidenziare il giorno e inserire il giorno corrente con i tasti numerici.

- Confermare con il tasto sinistro del display **Salva**.

- Come conferma, il display visualizza il messaggio **Data salvata** e mostra la data inserita.

- Confermare con il tasto sinistro del display OK.

Prime fasi

Video

Video

In caso di chiamata dal posto esterno, la parte mobile (portatile) Scope suona e mostra l'immagine video. Premendo il tasto verde Impegno linea o il tasto vivavoce con il simbolo bocca si instaura il collegamento fonico.

Se si riceve un'altra chiamata da un altro posto esterno, la conversazione in corso viene terminata e il processo ricomincia.

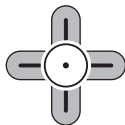
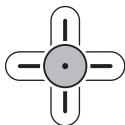

Zoom digitale

Se è stato accettato il collegamento video con il posto esterno, con lo zoom digitale è possibile rappresentare ingrandite determinate sezioni d'immagine.

Si può definire come standard la sezione dell'immagine zoomata. La successiva chiamata dal posto esterno trasmette quindi l'immagine video esattamente con questa sezione d'immagine.

Procedimento:

- Con il tasto di comando centrale è possibile zoomare l'immagine video.
- Con i tasti di comando in alto, in basso, destro e sinistro selezionare la sezione d'immagine desiderata.
- Premendo di nuovo il tasto di comando si disattiva la funzione zoom.

- È possibile definire come standard lo zoom digitale attivato.
- Con il tasto del display **Opzioni** aprire il menu.
- Selezionare **Definisci come standard** e confermare la selezione con OK.
- Per cancellare la sezione d'immagine standard aprire il menu Opzioni.
- Selezionare **Disattiva zoom**.
- Confermare con il tasto sinistro del display OK.

Volume di conversazione

Con il tasto di comando in alto selezionare il sottomenu Volume di conversazione.



Ricevitore



Procedimento:

- Con i tasti di comando destro e sinistro (+ e -) regolare il volume in 8 livelli.
- Per accettare il valore confermare con il tasto del display sinistro **Salva**.

Viva voce

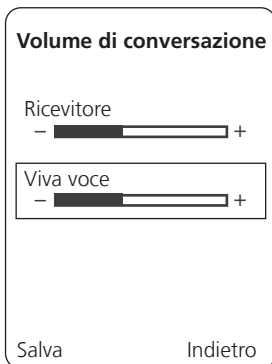

- Con il tasto di comando in basso selezionare Vivavoce.
- Con i tasti di **comando** destro e sinistro (+ e -) regolare **il volume della funzione vivavoce** in più livelli.
- Per accettare il valore confermare con il tasto del display sinistro **Salva**.

Menu principale

Elenchi delle chiamate



Procedimento:

- Con il tasto di comando destro selezionare Menu principale.
- In Menu principale è possibile un rapido accesso a:
 - **Elenchi delle chiamate**
 - **Impostazioni Intercom**
 - **Impostazioni generali**
 - **Rubrica telefonica**

oppure

- Si può accedere agli **elenchi delle chiamate** anche premendo il tasto verde Impegno linea dallo stato di pronto.

Elenchi delle chiamate

L'elenco delle chiamate registra le chiamate in arrivo e in uscita con numero di chiamata, data e ora.

L'elenco delle chiamate è suddiviso in più sottoelenchi: chiamate accettate, chiamate in uscita, chiamate in assenza, chiamate in arrivo e tutte le chiamate.

	tutte le chiamate
	Chiamate in assenza Le chiamate vengono sommate fino ad un numero massimo di 9. In caso di più di 9 chiamate, dopo il numero 9 viene aggiunto il segno più.
	chiamate in uscita
	chiamate accettate

Menu principale

Elenchi delle chiamate

Elenchi delle chiamate

In Menu principale il simbolo degli elenchi delle chiamate è visualizzato in colore giallo.



Procedimento:

Il simbolo degli **elenchi delle chiamate** è evidenziato in colore giallo.

- Confermare con il tasto sinistro del display OK.

Innanzitutto viene visualizzato l'elenco completo delle chiamate.

- Nella riga di stato del display appaiono i simboli relativi ai diversi elenchi delle chiamate.
- Con il tasto di comando destro e sinistro passare da un elenco all'altro.
- L'elenco attivo è visualizzato in colore giallo nella riga di stato del display.
- Per effettuare la richiamata evidenziare in giallo l'utente desiderato con il tasto di comando e premere il tasto verde Impegno linea.



- Per modificare gli elenchi delle chiamate premere il tasto del display **Opzioni**.

• Qui sono disponibili le seguenti funzioni:

- **Chiama**
- **Cancella**
- **Cancella lista**
- **Salva in rubrica**

Menu principale

Impostazioni Intercom

- Con il tasto di comando destro selezionare Menu principale.

- In Menu principale è possibile un rapido accesso a:

- **Elenchi delle chiamate**
- **Impostazioni Intercom**
- **Impostazioni generali**
- **Rubrica telefonica**

Impostazioni Intercom

Nel menu Impostazioni Intercom inserire i dati relativi all'utente, che sono previsti per l'utilizzo delle funzioni di comando e commutazione con la parte mobile (portatile) Scope. Queste funzioni devono essere impostate dall'elettricista.



Menu principale



OK

Indietro

- In Menu principale selezionare con i tasti di comando **Impostazioni** Intercom.

- Confermare con il tasto sinistro del display OK.

Apriporta automatico

Nel menu Apriporta automatico è possibile attivare/disattivare l'apriporta automatico se l'elettricista installatore ha abilitato questa funzione.

In stato di pronto, nella riga di stato del display appare il simbolo dell'apriporta automatico ad apriporta automatico attivo.

L'impostazione Apriporta automatico è valida per tutte le parti mobili (portatili) registrate nella stazione base e viene anche visualizzata su tutte le parti mobili (portatili) nella riga di stato del display.



Impostazioni Intercom

Apriporta automatico

Trasferimento di chiamata

Funzioni

OK

Indietro

- La voce **Apriporta automatico** è evidenziata.

- Confermare con il tasto sinistro del display OK.

- Con il tasto di comando destro o sinistro selezionare Sì e/o No. La selezione viene visualizzata in colore giallo.

- Confermare con il tasto sinistro del display OK.

- Il display mostra il messaggio **Apriporta automatico attivato/disattivato**.

- Confermare con il tasto sinistro del display OK.

Apriporta automatico

Attivare l'apriporta autom?

Sì No

OK

Indietro

Avvertenza

La chiamata dal posto esterno viene effettuata nonostante l'apriporta automatico attivato per circa 40 secondi.

Se si desidera disattivare la chiamata, regolare il volume della porta d'ingresso a 0, precisamente in **Menu principale > Impostazioni > Impostazioni Audio > Porta d'ingresso**, oppure impostare su mute la parte mobile (portatile) Scope con il tasto asterisco.

Accertarsi, tuttavia, che anche tutte le altre chiamate in arrivo siano in modalità mute.

Menu principale

Impostazioni Intercom

Trasferimento di chiamata

Nel menu Trasferimento di chiamata dal posto esterno è possibile trasferire automaticamente la chiamata dal posto esterno ad un telefono di rete. Questa funzione è disponibile esclusivamente per chiamate dal posto esterno; il trasferimento della chiamata dal posto esterno può avvenire esclusivamente ad un telefono di rete.

Qualora si desideri utilizzare la funzione di apriporta anche dal telefono di rete, è necessario utilizzare il PIN personale.

Avvertenza

Se è attivo il trasferimento di chiamata dal posto esterno, la parte mobile (portatile) Scope non suona più!

Trasferimento di chiamata dal posto esterno al telefono di rete

Se è attivo il trasferimento di chiamata dal posto esterno, è possibile anche aprire la porta d'ingresso dal telefono di rete.

A tale scopo, per motivi di sicurezza è necessario utilizzare un PIN personale.

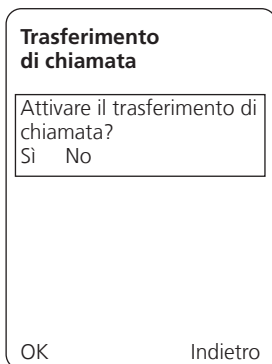
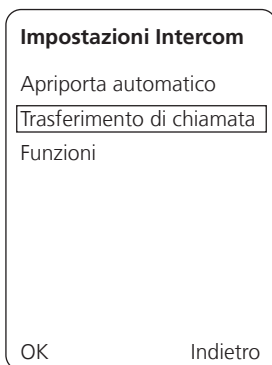

Procedimento:

- Nel menu **Impostazioni Intercom** evidenziare la voce **Trasferimento di chiamata dal posto** esterno con il tasto di comando.
- Confermare con il tasto sinistro del display OK.

- Con il tasto di comando destro o sinistro selezionare **Si** e/o **No**. La selezione viene visualizzata in colore giallo.

- Confermare con il tasto sinistro del display OK.

Il menu **Trasferimento di chiamata dal posto** esterno mostra gli indirizzi per il trasferimento estrapolati dalla rubrica telefonica.

- Selezionare una **voce** con il tasto di comando in alto o in basso. oppure

- Con la selezione **Nuova voce** creare un nuovo indirizzo di trasferimento, sia con nome che con corrispondente numero di telefono.

- Confermare con il tasto sinistro del display OK.

Il display mostra il messaggio **Trasferimento di chiamata dal posto esterno, attivato** con il corrispondente nome a cui viene effettuato il trasferimento, oppure disattivato.

- Confermare con il tasto sinistro del display OK.

- Accettare la chiamata dal posto esterno sul proprio telefono di rete.

- Per attivare la funzione apriporta inserire il proprio **PIN a 4 cifre** con il tastierino numerico.

- Premere il **tasto rombo**.
- La porta d'ingresso viene aperta dal telefono di rete.

- È possibile terminare la conversazione con il posto esterno con la combinazione di tasti * 0 #, prima di riagganciare il ricevitore con il tasto Fine chiamata; in caso contrario, alla porta si sente il segnale di occupato della rete fino allo scadere del timeout.

Menu principale

Impostazioni Intercom

Funzioni

Il menu Funzioni presenta un elenco delle funzioni di comando e delle funzioni di chiamata interne che l'elettricista installatore ha già configurato. Da qui si deducono anche informazioni sui numeri delle funzioni ancora liberi e, quindi, assegnabili. Inoltre, qui è possibile cancellare le funzioni non più necessarie.

Le funzioni 1 e 2 sono predefinite in fabbrica. Se si desidera, entrambe le funzioni possono essere tuttavia modificate dall'elettricista installatore.

Nome

Per le proprie selezioni selezionare esclusivamente funzioni non assegnate. Non sovrascrivere inavvertitamente le funzioni preimpostate.

Tipo

Nel sottomenu Tipo assegnare alla funzione il tipo di funzione adeguato. In linea di principio, ogni funzione può essere collegata a qualsiasi tipo di funzione.

Selezionando il tipo corretto di funzione ci si assicura che, durante l'esecuzione della funzione, la parte mobile (portatile) mostri la videata corrispondente.

Sono possibili 3 diverse selezioni.

- Cablato
- Posto esterno
- Apparecchio di comando

Cablato

Si seleziona questo tipo di funzione quando con la funzione si deve chiamare un altro citofono bus.

Funzioni

- 1 Luce
- 2 Ultimo posto esterno

4

5

6

7

OK

Indietro

Procedimento:

- Nel menu Impostazioni Intercom evidenziare la voce **Funzioni** con il tasto di comando in basso.
 - Confermare con il tasto sinistro del display OK.
 - Nel menu Funzione evidenziare un numero funzione non ancora assegnato.
- Sono possibili fino a 15 funzioni.
- Confermare con il tasto sinistro del display OK.

Nuova voce

Tipo

Funzione

3

OK

<C

- Nel menu **Nuova voce** è evidenziata la voce **Nome**.
- Con i tasti lettera inserire una denominazione univoca per la funzione desiderata, ad es. Apertura garage o Luce porta d'ingresso.
- Tale denominazione non deve cominciare con spazi vuoti o caratteri speciali!

Tipo

Posto esterno

Apparecchio di comando

OK

Indietro

- Evidenziare la voce **Tipo** con i tasti di comando.
- Con il tasto del display OK richiamare le tipologie di funzioni possibili.

- Evidenziare la voce **Cablato** con i tasti di comando.
- Confermare con il tasto sinistro del display OK.

Menu principale

Impostazioni Intercom

Posto esterno

Si seleziona questo tipo di funzione quando con la funzione si deve selezionare un posto esterno.

Nuova voce

Nome

Tipo
Posto esterno

Funzione
3

OK Indietro

- Evidenziare la voce **Porta** con i tasti di comando.
- Confermare con il tasto sinistro del display OK.

Apparecchio di comando

Si seleziona questo tipo di funzione quando con la funzione si deve attivare un apparecchio di comando.

Funzione

I numeri desiderati delle funzioni possono essere assegnati nel sottomenu Funzione. Il numero della funzione deve essere identico al valore programmato nel software di programmazione bus BPS 650-...; si possono programmare complessivamente fino a 15 funzioni.

Nuova voce

Nome

Tipo

Funzione
3

OK Indietro

- Evidenziare la voce **Apparecchio di comando** con i tasti di comando.
- Confermare con il tasto sinistro del display OK.

Nuova voce

Nome

Tipo

Funzione
3

Salva Indietro

Il numero **funzione** viene preassegnato dalla selezione. Evidenziarlo con i tasti di comando in basso. Salvare ora l'intera voce con il tasto del display sinistro **Salva**.

Menu principale

Impostazioni

Nel menu Impostazioni si ottengono informazioni sulla parte mobile (portatile) e si effettuano impostazioni generali, necessarie per il funzionamento in corso.

Sono disponibili le seguenti voci di menu:

- **Stato**
- **Data e ora**
- **Impostazioni Audio**
- **Accesso rapido**
- **Lingua**
- **Sistema**

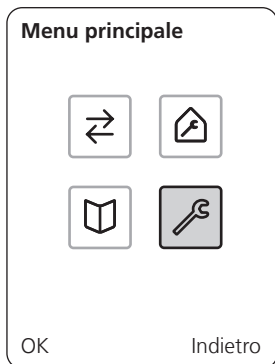

- Con il tasto di comando destro selezionare Menu principale.

- In Menu principale selezionare con il tasto di comando destro e poi con quello in basso il **simbolo Impostazioni**.
- Confermare con il tasto sinistro del display OK.

Stato

Il menu **Stato** dà informazioni sul modello, il software e il firmware utilizzati, lo stato di carica della batteria, nonché le funzioni attive e non attive (apriporta automatico e trasferimento di chiamata).

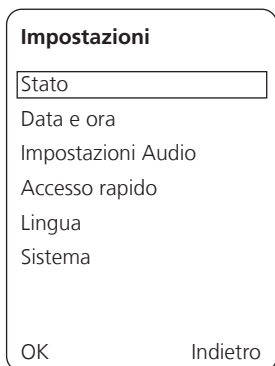

Il menu di **stato** è evidenziato in colore giallo.

- Confermare con il tasto sinistro del display OK.

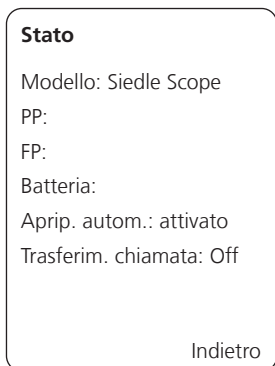

Menu principale

Impostazioni

Impostazione di data e ora

Data e ora sono necessarie per assegnare l'orario corretto alle chiamate in arrivo nell'elenco delle chiamate.



Procedimento:

- Con il tasto di comando destro selezionare Menu principale.
- In Menu principale selezionare con il tasto di comando destro e poi con quello in basso la voce **Impostazioni**.
- Confermare con il tasto sinistro del display OK.

Impostazione dell'ora

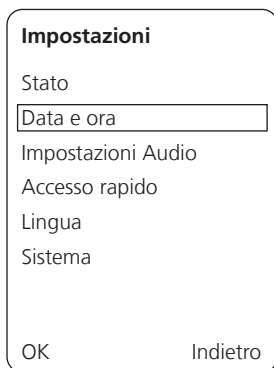

Nel menu **Impostazioni** evidenziare con il tasto di comando in basso **Data e ora**.

La voce **Ora** appare evidenziata nel menu **Data e ora**.

- Confermare con il tasto sinistro del display OK.

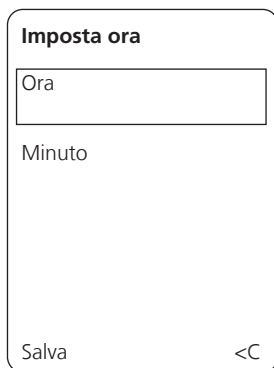

- Le impostazioni correnti della data e/o dell'ora sono visualizzate sul display. Possono essere eventualmente cancellate con il tasto del display <C.
- Inserire l'orario corrente con i tasti numerici, ad es. 17 per le **ore**.
- Con il tasto di comando in basso evidenziare i **minuti** e inserire ad esempio 25. Solo possibili esclusivamente inserimenti plausibili.
- Confermare con il tasto sinistro del display **Salva**.
- Come conferma, il display visualizza il messaggio: Ora salvata e mostra l'ora inserita.
- Confermare con il tasto sinistro del display OK.

Menu principale

Impostazioni

Imposta data

Data e ora

Ora

Data

OK Indietro

Imposta data

Anno

Mese

Giorno

Salva <C

Procedimento:

- In Menu principale selezionare con il tasto di comando destro e poi con quello in basso il simbolo **Impostazioni**.
- Confermare con il tasto sinistro del display OK.
- Nel menu Impostazioni evidenziare con il tasto di comando in basso **Data e ora**.
- Confermare con il tasto sinistro del display OK.
- Evidenziare **Data** con il tasto di comando.
- Confermare con il tasto sinistro del display OK.

- Le impostazioni correnti della data e/o dell'ora sono visualizzate sul display. Possono essere eventualmente cancellate con il tasto del display <C.
- **Anno**: Inserire l'anno corrente con i tasti numerici.
- **Mese**: Con il tasto di comando in basso evidenziare il mese e inserire il valore numerico del mese corrente con i tasti numerici.
- **Giorno**: Con il tasto di comando in basso evidenziare il giorno e inserire il giorno corrente con i tasti numerici.
- Solo possibili esclusivamente inserimenti plausibili.
- Confermare con il tasto sinistro del display **Salva**.
- Come conferma, il display visualizza il messaggio Data salvata e mostra la data inserita.
- Confermare con il tasto sinistro del display OK.

- Con il tasto rosso Fine chiamata si torna al menu precedente senza salvare.

Menu principale

Impostazioni

Nel menu Impostazioni si ottengono informazioni sulla parte mobile (portatile) e si effettuano impostazioni generali, necessarie per il funzionamento in corso.

Sono disponibili le seguenti voci di menu:

Stato

Data e ora

Impostazioni Audio

Accesso rapido

Lingua

Sistema

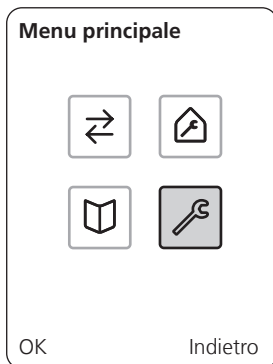

Impostazioni Audio

Nel menu Impostazioni Audio è possibile effettuare le impostazioni acustiche relative al volume di conversazione e all'assegnazione di diverse melodie ai vari tipi di chiamata.

Si possono selezionare 8 diverse melodie per i vari tipi di chiamate.

Sono disponibili le seguenti voci di menu:

Suonerie

Volume di conversazione

Toni di avviso

Suonerie

Si effettuano le impostazioni acustiche relativamente a:

Telefono

Chiamata dal piano

Intercom

Porta d'ingresso

Volume

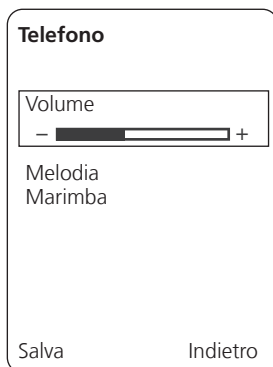
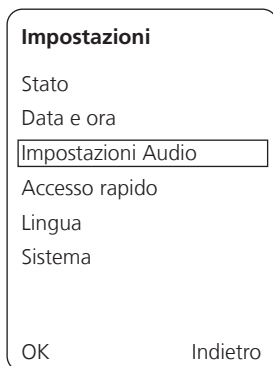

Procedimento:

- Con il tasto di comando destro selezionare Menu principale.

- In Menu principale selezionare con il tasto di comando destro e poi con quello in basso il simbolo **Impostazioni**.

- Confermare con il tasto sinistro del display OK.

- Nel menu **Impostazioni** evidenziare **Impostazioni Audio** con il tasto di comando in basso.

- Confermare con il tasto sinistro del display OK.

- Nel menu **Impostazioni Audio** evidenziare **Suonerie** con il tasto di comando.

- Confermare con il tasto sinistro del display OK.

- Nel menu **Suonerie** evidenziare la voce desiderata con i tasti di comando.

- Confermare con il tasto sinistro del display OK.

Procedimento:

- Con i tasti di comando destro e sinistro (+ e -) regolare il volume in 8 livelli.

- Per accettare il valore confermare con il tasto del display sinistro **Salva**.

Menu principale

Impostazioni

Melodia

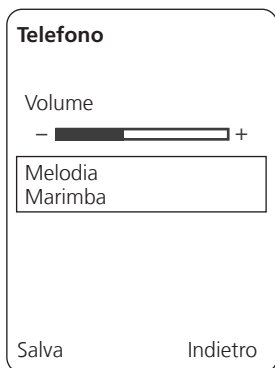

- Con il tasto di comando in basso evidenziare la voce del menu **Melodia**.

- Si apre il menu di selezione della melodia premendo il tasto Invio centrale.
- Evidenziare la melodia desiderata con i tasti di comando.
- Confermare con il tasto sinistro del display **Salva**.

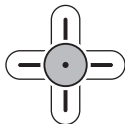

Volume di conversazione

Nel menu Volume di conversazione si può regolare il volume del ricevitore e della funzione vivavoce.

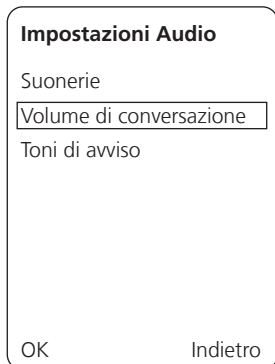

- Nel menu **Impostazioni Audio** evidenziare il sottomenu **Volume di conversazione** con il tasto di comando in basso.
- Confermare con il tasto sinistro del display OK.

Ricevitore

Viva voce



- Con i tasti di comando destro e sinistro (+ e -) regolare il volume in 8 livelli.
- Per accettare il valore confermare con il tasto del display sinistro **Salva**.

- Con il tasto di comando in basso selezionare **Vivavoce**.
- Con i tasti di comando destro e sinistro (+ e -) regolare **il volume della funzione vivavoce** in più livelli.
- Per accettare il valore confermare con il tasto del display sinistro **Salva**.

Menu principale

Impostazioni

Toni di avviso

Nel menu Toni di avviso si possono attivare o disattivare toni di avviso acustici per diversi stati.

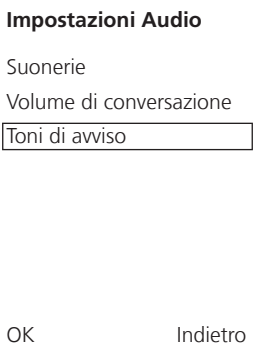

Procedimento:

- Nel menu **Impostazioni Audio** evidenziare il sottomenu **Toni di avviso** con il tasto di comando in basso.
- Confermare con il tasto sinistro del display OK.

Toni dei tasti

Ogni pressione di un tasto produce un segnale acustico. Qui si attivano o disattivano i toni dei tasti.

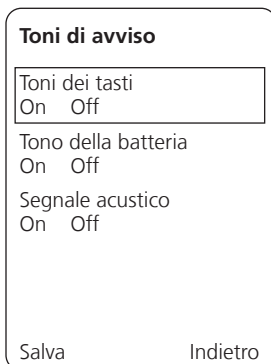

- Con il tasto di comando evidenziare la voce del menu **Toni dei tasti**.
- Con i tasti di comando destro e sinistro selezionare **On** o **Off**. La selezione viene visualizzata in colore giallo.
- Confermare con il tasto sinistro del display OK.

Tono della batteria

Lo stato di carica critico della batteria viene segnalato dalla parte mobile (portatile) Scope mediante un avvertimento acustico. In questo caso la batteria nella parte mobile (portatile) deve essere ricaricata nell'unità di ricarica. Qui si attiva o disattiva il tono della batteria.

- Evidenziare **Tono della batteria** con il tasto di comando.
- Con i tasti di comando destro e sinistro selezionare **On** o **Off**.
- La selezione viene visualizzata in colore giallo.
- Confermare con il tasto sinistro del display OK.

Segnale acustico

L'esecuzione delle funzioni, ad esempio l'attivazione dell'apriporta automatico, viene segnalata da un tono acustico. Viene emesso un segnale acustico anche quando un'azione non può essere eseguita, ad es. in caso inserimento di dati non plausibili per data e ora. Qui si attiva o disattiva il segnale acustico.

- Evidenziare **Segnale acustico** con il tasto di comando.
- Con i tasti di comando destro e sinistro selezionare **On** o **Off**.
- La selezione è segnalata da un riquadro giallo.
- Confermare con il tasto sinistro del display OK.

Menu principale

Impostazioni

Accesso rapido

Per l'accesso rapido agli utenti preferenziali della rubrica telefonica oppure agli utenti o alle funzioni Intercom assegnare a questi un numero di accesso rapido compreso fra 0 e 9.

Impostazioni

Stato
Data e ora
Impostazioni Audio

Accesso rapido

Lingua
Sistema

OK

Indietro

Accesso rapido

5

6

7

8

9

I Luce

II Ultimo posto esterno

Assegna

Indietro

Accesso rapido

Assegn. accesso rap. Off
Rubr. telefonica Intercom

OK

Indietro

Procedimento:

- Nel menu Impostazioni evidenziare il sottomenu **Accesso rapido** con il tasto di comando in basso.
- Confermare con il tasto sinistro del display OK.
- Evidenziare il numero di accesso rapido con il tasto di comando.
- Richiamare il menu Assegn. accesso rap. con il tasto del display Assegna.
- Gli accessi rapidi possono essere assegnati dalla rubrica telefonica oppure da Intercom.
- Con il tasto di comando destro e sinistro selezionare fra **rubrica telefonica** o **Intercom**.

La selezione viene visualizzata in colore giallo.

- Confermare con il tasto sinistro del display OK.
- Evidenziare **l'assegnazione di accesso rapido** desiderata con il tasto di comando in basso.
- Confermare con il tasto sinistro del display OK.
- Per tornare al menu precedente premere il tasto rosso Fine chiamata.

Menu principale

Impostazioni

Richiamo dell'accesso rapido



- Nella stato di pronto della parte mobile (portatile) Scope premere il numero assegnato per circa 3 secondi. L'utente viene selezionato direttamente.

Funzioni di uso frequente

Con i due tasti del display è possibile visualizzare sul display due funzioni o numeri di utenti di uso frequente (cosiddetti softkey) per consentire un accesso rapido. A tale scopo sono riservati i tasti I e II nel menu Accesso rapido. Nel menu Accesso rapido assegnare a questi due tasti un nome della rubrica telefonica oppure una funzione Intercom.

Nello stato di pronto, tramite i due tasti sotto il display è possibile avere accesso diretto alle funzioni di uso frequente, quali l'accensione della luce o l'apertura del garage, oppure a numeri di utenti preferenziali.



Funzioni di uso frequente:

Luce
Chiamata dal posto esterno

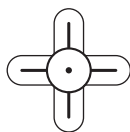

Impostazioni

Stato
Data e ora
Impostazioni Audio
Accesso rapido
Lingua
Sistema

OK

Indietro

- Nel menu **Impostazioni** evidenziare il sottomenu **Accesso rapido** con il tasto di comando in basso.
- Confermare con il tasto sinistro del display OK.

Menu principale

Impostazioni

Funzioni di uso frequente

Accesso rapido

5
6
7
8
9

Il Luce

Il Ultimo posto esterno

Assegna Indietro

- Evidenziare il numero di **accesso rapido 1** (per il tasto del display sinistro) o **Il** (per il tasto del display destro) con il tasto di comando in basso.
- Evidenziare il numero di accesso rapido con il tasto di comando.
- Richiamare il **menu Assegn. accesso rap.** con il tasto del display **Assegna**.
- Gli accessi rapidi possono essere assegnati dalla rubrica telefonica oppure da Intercom.
- Con il tasto di comando destro e sinistro selezionare fra **rubrica telefonica** o **Intercom**.

Accesso rapido

Assegn. accesso rap.
Rubr.telefonica Intercom

OK Indietro

- La selezione viene visualizzata in colore giallo.
- Confermare con il tasto sinistro del display OK.
- Evidenziare **l'assegnazione di accesso rapido** desiderata con il tasto di comando in basso.
- Confermare con il tasto sinistro del display OK.



- Per tornare al menu precedente premere il tasto rosso Fine chiamata.

Menu principale

Impostazioni

Lingua

Nel menu **Lingua** selezionare la lingua del menu e i caratteri speciali possibili per le voci da inserire nella rubrica telefonica. Sono disponibili 10 lingue: danese, tedesco, inglese, spagnolo, francese, italiano, olandese, norvegese, polacco e svedese.

Impostazioni

Stato
Data e ora
Impostazioni Audio
Accesso rapido

Lingua

Sistema

OK

Indietro

Procedimento:

- Con il tasto di comando in basso evidenziare il sottomenu **Lingua**.
- Confermare con il tasto sinistro del display OK.
- Con il tasto di comando in basso evidenziare la lingua desiderata.
- La selezione è segnalata da un riquadro giallo.
- Confermare con il tasto sinistro del display **Salva**.

Lingua

Dansk
Deutsch
English
Español
Français

Italiano

Nederlands

Salva

Indietro

Sistema

Nel menu **Sistema** è possibile effettuare le impostazioni della parte mobile (portatile) Scope.

Impostazioni

Stato
Data e ora
Impostazioni Audio
Accesso rapido
Lingua

Sistema

OK

Indietro

Menu principale

Impostazioni

Modo Eco

Nel modo ECO la potenza di trasmissione viene ridotta ad un valore fisso. La riduzione della potenza radio serve per contenere lo smog elettromagnetico. Il valore è indipendente dalla distanza dalla stazione base. In tal modo si riduce il raggio d'azione della parte mobile (portatile) Scope.

Nel menu Modo ECO è possibile attivare o disattivare il modo ECO.

Modo Eco

Modo Eco
On Off

OK

Indietro

Procedimento:

- Con il tasto di comando in basso evidenziare **Modo Eco** nel menu di sistema.
- Confermare con il tasto sinistro del display OK.
- Con i tasti di comando destro e sinistro selezionare **On** o **Off**.
- La selezione viene visualizzata in colore giallo.
- Confermare con il tasto sinistro del display OK.

Impostazioni

Modo Eco: Off

Modifica PIN

Chiamata da posto est.: On

Cancella portatile

Pausa di selezione

Pres. operatore di rete

OK

Indietro

Modifica PIN

Le impostazioni di sistema importanti sono protette dall'accesso non autorizzato con un Numero Identificativo Personale (PIN) a 4 cifre, ad esempio la registrazione e la cancellazione di una parte mobile (portatile) o la protezione del tasto apriporta sul telefono di rete.

Nel menu Modifica PIN è possibile personalizzare il PIN preimpostato (0000) in un PIN a 4 cifre scelto personalmente.

Impostazioni

Modo Eco: Off

Modifica PIN

Chiamata da posto est.: On

Cancella portatile

Pausa di selezione

Pres. operatore di rete

OK

Indietro

Avvertenza

Qualora si sia dimenticato il PIN, è necessario resettare la stazione base alle impostazioni di fabbrica (vedere il capitolo seguente).

Menu principale

Impostazioni

Modifica PIN

Impostazioni

Modifica PIN

Inserire PIN

OK <C

Procedimento:

- Con il tasto di comando evidenziare **Modifica PIN** nel menu di sistema.
- Confermare con il tasto sinistro del display OK.
- Con i tasti numerici inserire il PIN a 4 cifre desiderato.
- Confermare con il tasto sinistro del display OK.
- Confermare il nuovo PIN eseguendo di nuovo l'inserimento.

Impostazioni

Modifica PIN

Confermare PIN

OK <C

- Confermare con il tasto sinistro del display OK.
- Se il PIN inserito è corretto, il sistema genera il messaggio di conferma **PIN modificato** correttamente.
- Confermare con il tasto sinistro del display OK.
- Se il PIN inserito non è corretto, inserire il PIN una seconda volta con la stessa sequenza numerica a 4 cifre.

Impostazioni

Modifica PIN

PIN
modificato

OK

Menu principale

Impostazioni

Reset della stazione base

In caso di RESET della stazione base, questa viene resettata allo stato alla fornitura, ciò significa che:

il PIN viene resettato a 0000

tutte le registrazioni di parti mobili (portatili) vengono cancellate

il trasferimento di chiamata dal

posto esterno viene cancellato

l'apriporta automatico viene cancellato

tutte le funzioni di In-Home vengono cancellate

(Annotare l'espressione del software

BPS oppure le funzioni prima del

RESET e inserirle in caso di nuova

registrazione.)

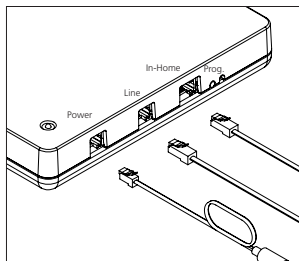

Procedimento:

- Scollegare il cavo patch per il sistema In-Home-Bus dalla stazione base.
- Durante questa operazione la stazione base può continuare a ricevere corrente.
- Premere poi il tasto Prog. (con una graffetta o un simbolo simile) e tenerlo premuto.
- Mentre si tiene premuto il tasto Prog., collegare di nuovo il cavo patch per il sistema In-Home-Bus.
- Quando il LED Prog. lampeggia due volte, è possibile rilasciare il tasto Prog.

Il LED di stato sul lato anteriore della stazione base lampeggia per segnalare che è in corso il processo di RESET.

- Quando il LED di stato lampeggia di verde, significa che il processo di RESET si è concluso.
 - A questo punto è possibile registrare di nuovo le parti mobili (portatili), qualora queste siano state precedentemente cancellate.
- Se le parti mobili (portatili) non sono state precedentemente cancellate, il display visualizza il messaggio

Base non trovata.

• Nel Menu principale selezionare quindi nelle impostazioni del sistema la voce **Cancella portatile.**

• Confermare la domanda **Eeguire la cancellazione del portatile?** selezionando **Sì.**

• Confermare con il tasto sinistro del display OK.

Il display mostra la domanda

Cancellaz. non riuscita. Registr. in nuova base?

• Confermare con il tasto del display OK.

Ha inizio il processo di registrazione.

Non appena è stata trovata la sta-

zione base, è possibile mettere in

funzione la parte mobile (portatile).

Menu principale

Impostazioni

Chiamata dal posto esterno

In caso di più parti mobili (portatili) registrate su una stazione base, su ciascuna parte mobile (portatile) è possibile disattivare la chiamata dal posto esterno per non essere disturbati, se necessario.

Chiamata dal posto esterno

Abilitare la chiamata dal posto esterno?
Sì No

OK

Indietro

Procedimento:

- Con il tasto di comando in basso evidenziare **Chiamata dal posto esterno** nel menu di sistema.
- Confermare con il tasto sinistro del display OK.
- Con i tasti di comando destro e sinistro selezionare **Sì** o **No**.
- La selezione viene visualizzata in colore giallo.
- Confermare con il tasto sinistro del display OK.

Il display mostra il messaggio **Chiamata dal posto esterno attivata/disattivata**.

Registrazione/cancellazione della parte mobile (portatile)

Nel menu Registra/Cancello portatile è possibile registrare o viceversa cancellare la parte mobile (portatile) sulla/dalla stazione base.

La registrazione è protetta dal PIN 0000 preimpostato in fabbrica. Se tale PIN è stato modificato, per la registrazione è necessario utilizzare il proprio PIN personale.

Cancello portatile

Eseguire la cancellazione del portatile?
Sì No

OK

Indietro

- Con il tasto di comando in basso evidenziare **Cancello/Registra portatile** nel menu di sistema.
- Confermare con il tasto sinistro del display OK.
- Con i tasti di comando destro e sinistro selezionare **Sì** o **No**.
- La selezione viene visualizzata in colore giallo.
- Confermare con il tasto sinistro del display OK.

In base alla selezione, il display visualizza il messaggio

Registrazione riuscita
Cancello interrotta

e

Eseguire la registrazione del telefono?

- Confermare con il tasto sinistro del display OK.

Pausa di selezione

Se si utilizza Siedle Scope collegato ad un impianto telefonico, potrebbe essere necessario un prefisso di rete. In determinate situazioni, dopo aver digitato tale prefisso è necessaria una breve pausa di selezione. Il tempo di pausa necessario dipende dall'impianto telefonico installato in loco. Sono disponibili 3 diversi tempi di pausa di selezione: 800 ms, 1600 ms e 3200 ms oppure 0 ms, ovvero nessuna pausa di selezione. Occorre inserire la pausa di selezione singolarmente su tutte le parti mobili (portatili).

Pausa di selezione

0 ms

800 ms

1600 ms

3200 ms

Salva

Indietro

Con il tasto di comando in basso evidenziare **Pausa di selezione** nel **menu di sistema**.

- Confermare con il tasto sinistro del display OK.
- Con il tasto di comando evidenziare la lunghezza desiderata della pausa di selezione.
- La selezione è segnalata da un riquadro giallo.
- Confermare con il tasto sinistro del display **Salva**.

Menu principale

Impostazioni

Preselezione operatore di rete

In base al tipo di impianto telefonico, può essere necessario che Scope anteponga automaticamente il prefisso di rete al numero di chiamata.

Occorre inserire il prefisso di rete singolarmente su tutte le parti mobili (portatili).

Preselezione operatore di rete

Preselez.operatore di rete
0

Preselezione automatica
Sì No

Salva

Indietro

- Con il tasto di comando in basso evidenziare **Preselezione operatore** di rete nel menu di sistema.
- Confermare con il tasto sinistro del display OK.
- La voce **Preselezione operatore di rete** è evidenziata. Con i tasti numerici inserire il prefisso di rete desiderato. In linea generale, il prefisso di rete è 0.
- Con il tasto di comando in basso evidenziare la voce del menu **Preselezione automatica**.
- Con i tasti di comando destro e sinistro selezionare **Sì** o **No**.
- La selezione viene visualizzata in colore giallo.
- Confermare con il tasto sinistro del display **Salva**.

Menu principale

Rubrica telefonica

Rubrica telefonica

Nel menu Rubrica telefonica è possibile inserire determinati utenti preferenziali e accedere direttamente agli stessi. La rubrica telefonica di ogni parte mobile (portatile) registrata nella stazione base ammette fino a 50 voci.

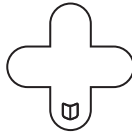

Nuova voce

Per trovare i caratteri speciali comuni nella rispettiva lingua impostata è possibile premere più volte un determinato tasto numerico: ad es. premendo 4 volte il tasto A appare il carattere Å.

Sequenza delle voci della rubrica telefonica

In linea generale, le voci della rubrica telefonica vengono elencate in ordine alfabetico.

I caratteri speciali e i numeri hanno la massima priorità.

Se si desidera bypassare l'ordine alfabetico, prima del nome inserire un carattere speciale o un numero.

Queste voci passano così all'inizio della rubrica telefonica.

Rubrica telefonica

Nuova voce

OK Indietro

Nuova voce

Nome:

Numero:

Salva <C

Procedimento:

- Nella stato di pronto della parte mobile (portatile) selezionare direttamente il menu **Rubrica telefonica** con il tasto di comando in basso.

Alternativa:

- In Menu principale - **Impostazioni** evidenziare il simbolo rubrica telefonica con il tasto di comando in basso.

- Confermare con il tasto sinistro del display OK.

- Nel menu Rubrica telefonica è evidenziata **Nuova voce**.

- Confermare con il tasto sinistro del display OK.

- La voce Nome è evidenziata nel riquadro giallo.

- Con i tasti di inserimento inserire il nome desiderato. Ad ogni tasto numerico corrispondono numerose lettere. Premendo più volte il rispettivo tasto è possibile passare di lettera in lettera.

- Brevi pause fra una pressione e l'altra indicano l'accettazione della rispettiva lettera del nome che si sta inserendo.

- Confermare con il tasto sinistro del display **Salva**.

- Con il tasto di comando in basso evidenziare la voce **Numero**.

- Per inserire il numero desiderato utilizzare i tasti numerici.

- Confermare con il tasto sinistro del display **Salva**.

Menu principale

Rubrica telefonica

Opzioni della rubrica telefonica

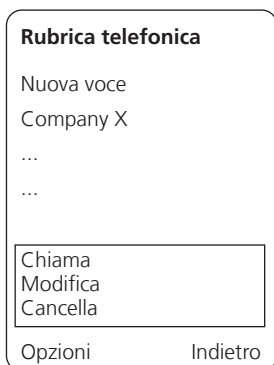

Per le voci presenti in rubrica telefonica sono disponibili le seguenti opzioni:

- **Chiama**
 - **Modifica**
 - **Cancella**
- Evidenziare la voce desiderata della rubrica telefonica con i tasti di comando.
- Selezionare le **opzioni** con il tasto del display in basso a sinistra. Si apre il seguente menu **Opzioni**:
- **Chiama**
 - **Modifica**
 - **Cancella**

Richiamo di una voce

In caso di una rubrica molto estesa, digitando i tasti delle rispettive lettere si passa direttamente alle voci/ai nomi che iniziano con le lettere corrispondenti.

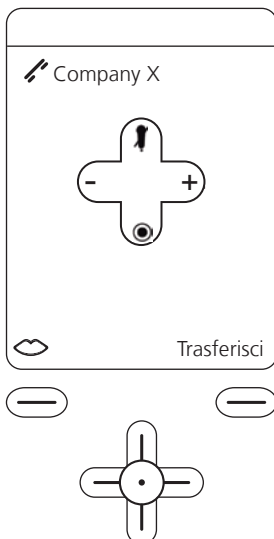

- Premere il tasto verde Chiama; l'utente evidenziato viene selezionato direttamente.

oppure

- Con il tasto di comando in basso evidenziare **Chiama** nel menu Opzioni sotto Rubrica telefonica.
- Confermare con il tasto sinistro del display OK.

Chiama:

viene effettuata la chiamata all'utente della rubrica telefonica. Il display si commuta in modalità telefonata.

Menu principale

Rubrica telefonica

Modifica voce

Modifica voce

Nome:

Numero:

Salva <C

Procedimento:

- Con il tasto di comando in basso evidenziare **Modifica** nel menu Opzioni sotto Rubrica telefonica.

Modifica:

Qui è possibile modificare, integrare o cancellare il nome.

- Per effettuare eventuali correzioni utilizzare il tasto del display <C.
- Evidenziare il **numero** nel menu Opzioni sotto Rubrica telefonica con i tasti di comando.
- Qui è possibile modificare, integrare o cancellare il numero.
- Confermare con il tasto sinistro del display **Salva**.
- Per effettuare eventuali correzioni utilizzare il tasto del display <C.

Cancellazione di una voce

Cancellazione di una voce

Conferma cancellazione

Si No

OK Indietro

- Con il tasto di comando in basso evidenziare **Cancel** nel menu Opzioni sotto Rubrica telefonica.
- #### **Cancellazione di una voce**
- Con i tasti di comando destro e sinistro selezionare **Si** o **No**.
 - La selezione viene visualizzata in colore giallo.
 - Confermare con il tasto sinistro del display OK.

Menu Intercom

Con il menu Intercom è possibile eseguire le funzioni che riguardano la comunicazione integrale negli edifici.

Esempi:

Accensione della luce

Selezione ultimo posto esterno

Chiamata citofono di sistema

Chiamata altra parte mobile

(portatile) Siedle Scope

Visualizzazione immagine video del posto esterno

Sono possibili al massimo 15 diverse funzioni, più al massimo 7 altre parti mobili (portatili) Scope. Le ultime vengono registrate automaticamente dal sistema.

L'elettricista installatore programma queste funzioni; per le funzioni Intercom rispettare il manuale di sistema In-Home video separato.

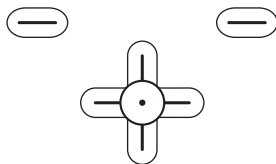
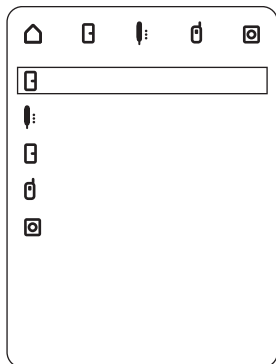

Procedimento:

Nella stato di pronto della parte mobile (portatile) selezionare direttamente il menu **Intercom** con il tasto di comando sinistro.

L'indicatore di stato del display visualizza le **impostazioni Intercom** per le diverse sezioni.

- Con il tasto di comando destro o sinistro passare da una sezione all'altra.
- Il rispettivo simbolo Intercom viene anche anteposto ad ogni voce nell'elenco.
- Se l'elenco contiene numerose voci, è possibile passare alla pagina successiva con il tasto di comando in basso.



Tutte le funzioni Intercom



Posti esterni selezionabili



Citofoni bus: chiamate a utenti In-Home cablati



Portatili Scope



Funzioni di comando e commutazione del sistema In-Home Bus

Domande e risposte

Il display non visualizza nulla.

1 La parte mobile (portatile) è in modalità sleep.

- Premere brevemente un tasto qualsiasi.

2 La parte mobile (portatile) non è attivata.

- Premere a lungo il tasto rosso Fine chiamata.

3 La batteria è scarica.

- Ricaricare la batteria o sostituirla.

La parte mobile (portatile) non suona.

1 La suoneria è disattivata

- Premere per 3 secondi il tasto asterisco.

2 Il volume di chiamata è impostato al minimo.

- Aumentare il volume di chiamata.

3 Le chiamate dal posto esterno sono disattivate.

- Attivare le chiamate dal posto esterno.

4 Il trasferimento di chiamata dal posto esterno è attivato.

- Disattivare il trasferimento di chiamata dal posto esterno.

La parte mobile (portatile) non reagisce alla pressione dei tasti.

1 Il blocco dei tasti è attivato.

- Premere per 3 secondi il tasto rombo.

L'interlocutore non riesce a sentire.

1 La parte mobile (portatile) è stata impostata su mute con il simbolo microfono.

- Premere di nuovo il simbolo microfono.

Il numero del chiamante non viene visualizzato.

1 Il chiamante ha soppresso la visualizzazione del suo numero. oppure

2 La trasmissione del numero non è abilitata.

- Il chiamante deve far abilitare la trasmissione del numero dal proprio gestore di rete.

Sul display appare Base non trovata

1 La parte mobile (portatile) è esterna al raggio d'azione della base.

- Ridurre la distanza fra la parte mobile (portatile) e la base.

2 La parte mobile (portatile) è stata cancellata.

- Registrare la parte mobile (portatile).

3 La base non è attivata.

- Controllare il connettore alimentatore della base.

Segnale di errore in seguito a richiamo del PIN/dimenticanza del PIN

1 È stato inserito il PIN errato.

- Resettare il PIN del sistema all'impostazione di fabbrica (0000).

Non si sente alcun tono di squillo/tono di selezione dalla rete fissa.

1 Non si sta utilizzando il cavo telefonico in dotazione.

- Si prega di utilizzare il cavo telefonico in dotazione.

2 Il cavo telefonico non è collegato correttamente alla stazione base o alla rete telefonica.

- Controllare che il collegamento sia corretto.

3 L'impianto telefonico necessita di un (diverso) prefisso o di una (diversa) pausa di selezione rispetto a quello/a impostato/a.

- Se si chiama la parte mobile (portatile) da un telefono di rete, il display della parte mobile (portatile) informa se, nelle chiamate in arrivo, l'impianto di telecomunicazione aggiunge o meno il numero identificativo della rete.

- Provare le diverse pause di selezione nel menu Impostazioni > Sistema.

- Tenere conto delle preimpostazioni dell'impianto telefonico nelle impostazioni della parte mobile (portatile) Scope.

Non è possibile richiamare le voci dell'elenco delle chiamate.

1 L'impianto telefonico antepone automaticamente un altro 0 per le chiamate in arrivo. A tale scopo nelle impostazioni del sistema è stato preselezionato il prefisso di rete 0.

L'impianto telefonico salva negli elenchi delle chiamate le chiamate in arrivo anteponendo uno zero.

Per richiamare le voci degli elenchi delle chiamate si utilizza quindi un doppio 0.

Per conoscere le preimpostazioni del proprio impianto telefonico procedere come segue:

- Chiamare la propria parte mobile (portatile) da un telefono di rete.

- Il display della parte mobile (portatile) indica le preimpostazioni dell'impianto telefonico, ad es. 0 anteposto.

- In caso di 0 anteposto, selezionare l'opzione No nelle impostazioni del sistema per la preselezione dell'operatore di rete.

- Tenere conto delle preimpostazioni generali dell'impianto telefonico nelle impostazioni della parte mobile (portatile) Scope.

Durante una chiamata dal posto esterno si riceve una chiamata da un telefono di rete.

Se si desidera accettare la chiamata dalla rete telefonica:

- Rifiutare la chiamata dal posto esterno con il tasto rosso Fine chiamata.

- Accettare poi la chiamata dalla rete telefonica con il tasto verde Impegno linea.

Se la chiamata dal posto esterno è stata trasferita, dopo aver riagganciato, alla porta si sente il segnale di occupato della rete

- Prima di riagganciare premere la combinazione di tasti * 0 #
- quindi terminare la conversazione con il tasto Fine chiamata.

Indice analitico

A			
Accesso rapido	28		
Apparecchio di comando	20		
Apriporta automatico	18		
Apriporta dal telefono di rete	19		
B			
Blocco dei tasti	8		
Blocco del microfono	9		
C			
Cablato	20		
Chiama	38		
chiamate accettate	16		
Chiamata dal posto esterno	35		
Attivare	35		
Disattiva	35		
Chiamate in assenza	16		
Chiamate in uscita	16		
Chiusura della conversazione	10		
Commuta	11		
D			
Danese	31		
Data	12		
Direttiva 2002/96/CE	5		
Domande e risposte	42		
F			
Francese	31		
Funzione apriporta	11		
Funzioni	20		
Funzioni a Commutazione e comando	40		
Funzioni della porta	40		
Funzioni di uso frequente	29		
Funzioni per Portatili Scope	40		
I			
Impostazioni	22		
Impostazioni Audio	25		
Impostazioni Intercom	18		
Indicazione di stato	2		
Inglese	31		
Italiano	31		
L			
Lingua	31		
Livello di carica della batteria	2		
M			
Melodia	26		
Menu Intercom	2, 37, 38, 39		
Menu principale	2		
Modifica PIN	32, 33		
Modo Eco	32		
N			
Navigazione	2		
Nome	21		
Norvegese	31		
Numero funzione	21		
Numero Identificativo Personale			
PIN	32		
O			
Olandese	31		
Opzioni della rubrica telefonica	38		
Ora	12, 13, 23		
P			
Pausa di conversazione	9		
Pausa di selezione	35		
Parte mobile (portatile)			
registrazione	35		
cancellazione	35		
PIN preimpostato	32		
Polacco	31		
Preselezione operatore di rete	36		
Prestazioni	4		
Protezione dai furti	4		
Q			
Qualità di ricezione	2		
R			
Registrazione di altre parti mobili (portatili)	6		
Ricarica	6		
Richiamo dell'accesso rapido	29		
Rubrica telefonica	2, 34, 35, 36		
Richiamo di una voce	38		
Modifica voce	38		
Cancellazione di una voce	38		
Nuova voce	37		
S			
Segnale acustico	27		
Sistema	31		
Smaltimento	5		
Smaltimento delle batterie	5		
Spanisch	31		
Stato	22		
Stato di pronto	2		
Stato di riposo	11		
Suonerie	25		
Svedese	31		
T			
Tacitazione di chiamata tedesco	2		
tedesco	31		
Tipo	20, 21		
Tipologie di funzioni	20		
Toni dei tasti	27		
Toni di avviso	27		
Tono della batteria	27		
Trasferimento della conversazione	10		
Trasferimento di chiamata	19		
U			
Unità di ricarica	11		
V			
Video	14, 15		
Viva voce	8, 15		
Volume	2, 9, 25		
Volume di conversazione	2, 15, 16		
Volume viva voce	26		

SSS SIEDLE

S. Siedle & Söhne

Postfach 1155
78113 Furtwangen
Bregstraße 1
78120 Furtwangen

Telefon +49 7723 63-0
Telefax +49 7723 63-300
www.siedle.de
info@siedle.de
Germany

© 2011/07.11
Printed in Germany
Best. Nr. 0-1106/141994 IT