

**SET CVB 850-1 E/W**  
**SET CVB 850-2 E/W**

Produktinformation  
**Video-Set Siedle Basic**

Product information  
**Video set Siedle Basic**

Information produit  
**Kit vidéo Siedle Basic**

Opuscolo informativo  
sul prodotto  
**Set video Siedle Basic**

Productinformatie  
**Video set Siedle Basic**

Produktinformation  
**Video-sæt Siedle Basic**

Produktinformation  
**Video-set Siedle Basic**

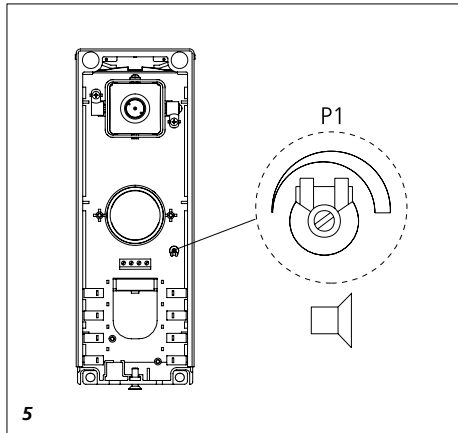
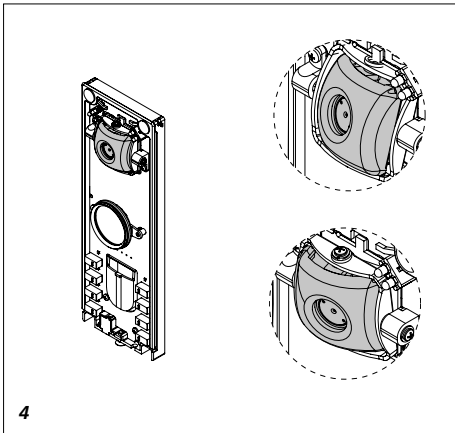
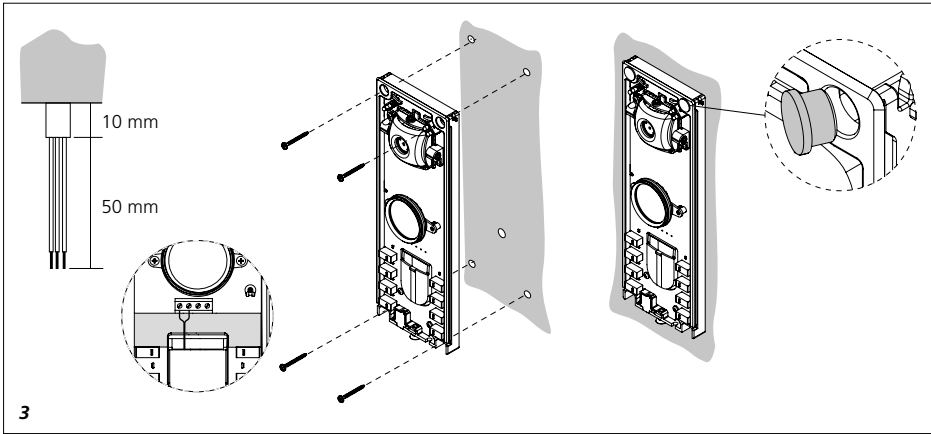
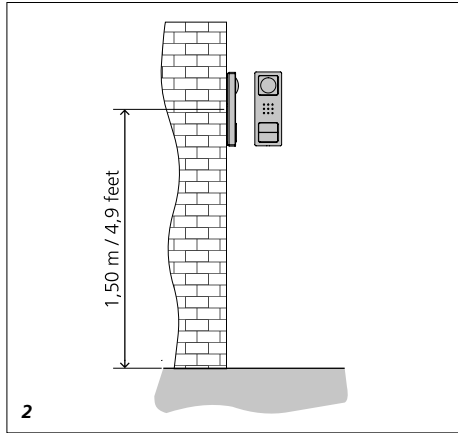
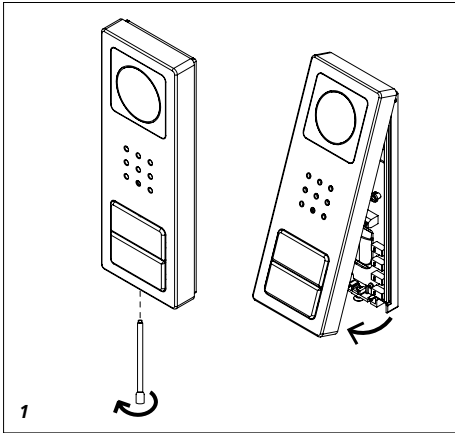

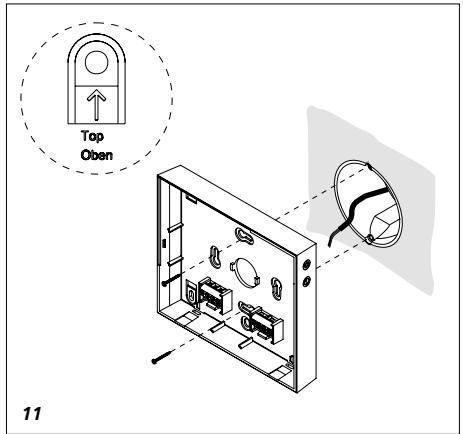
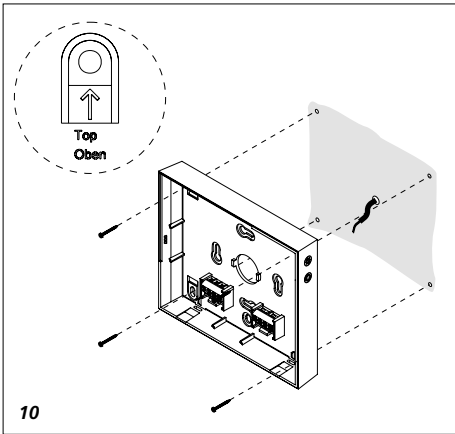
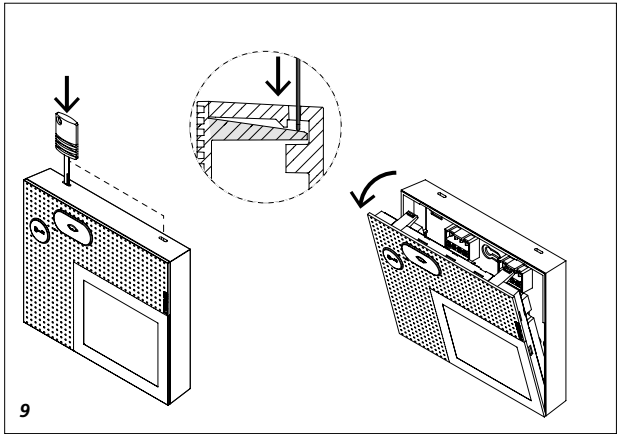
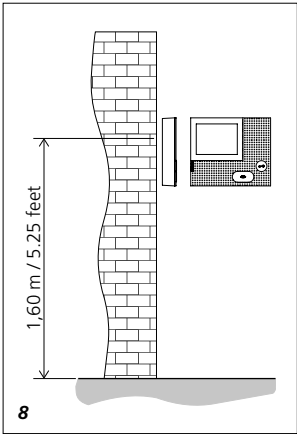
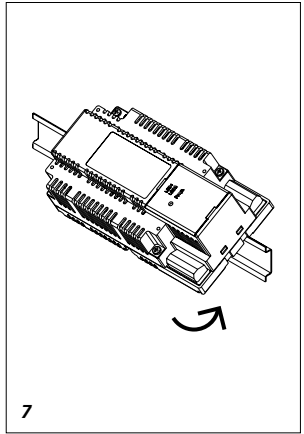
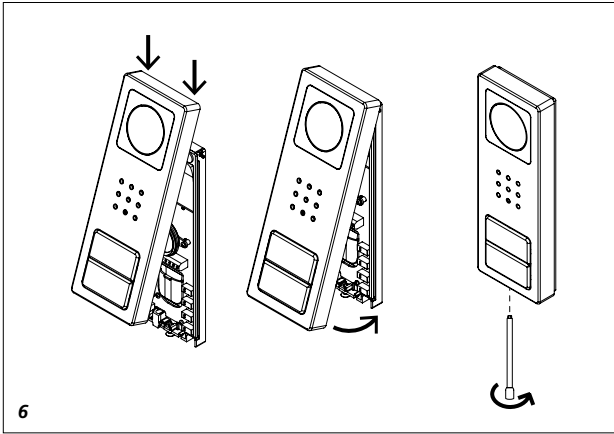

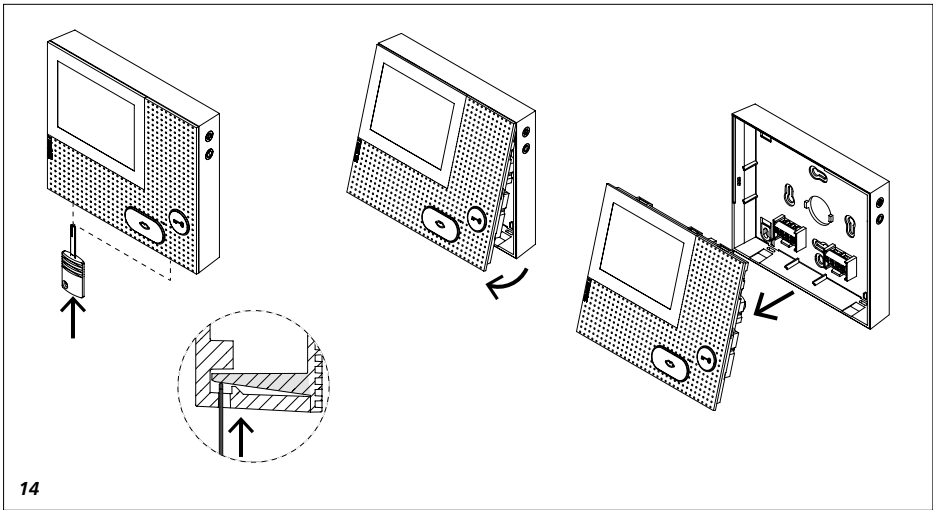
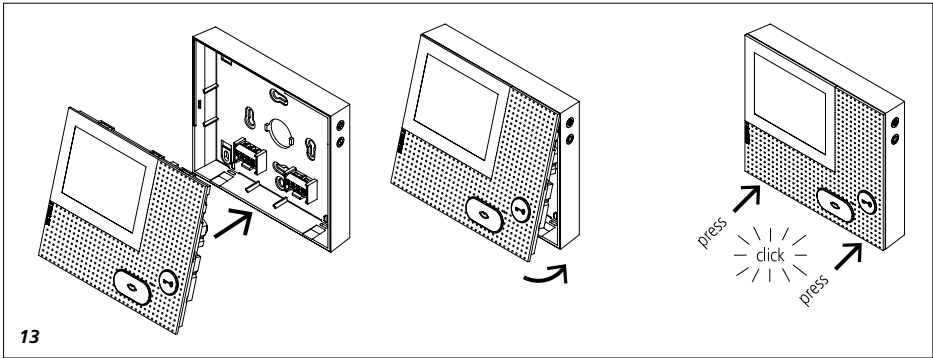
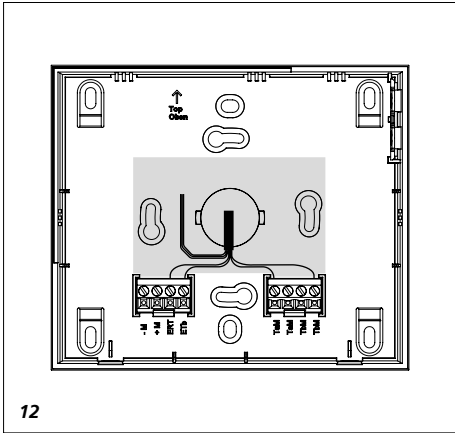

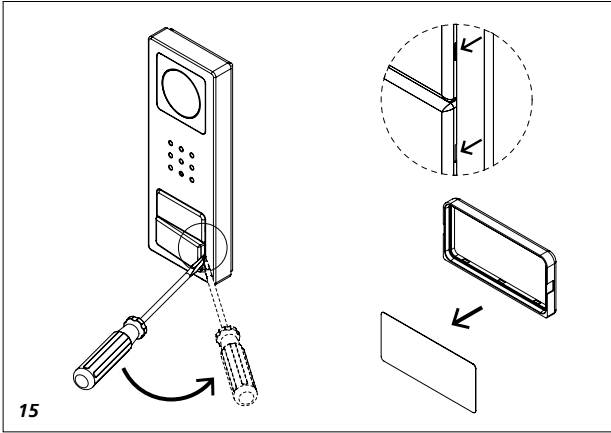

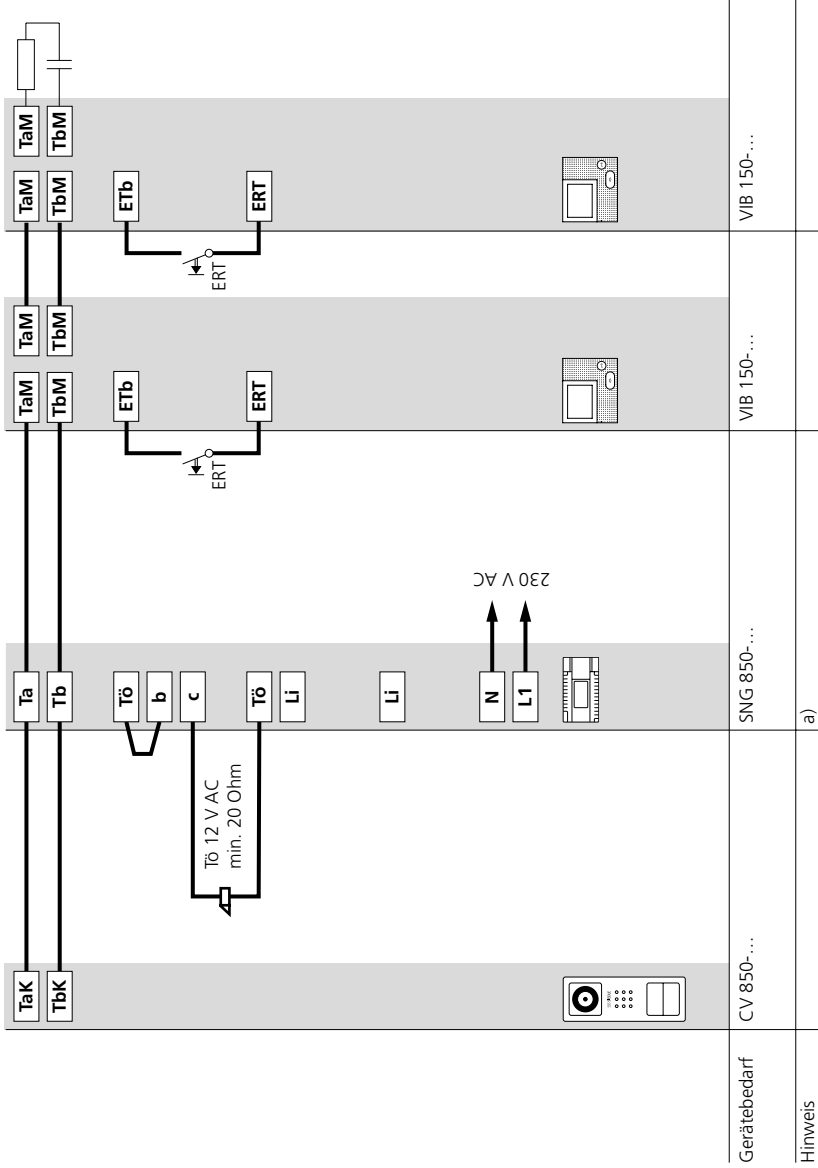

Gerätebedarf

CV 850-...

SNG 850-...

VIB 150-...

VIB 150-...

Hinweis

a)

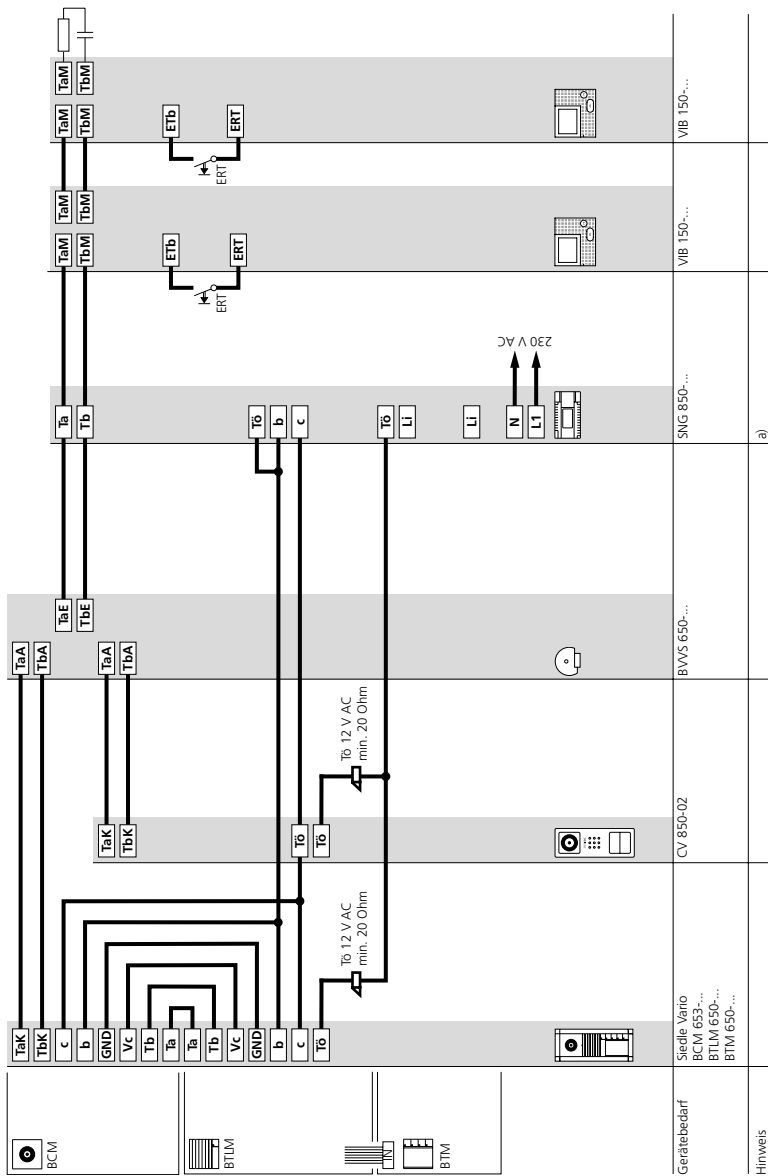

Gerätebedarf

Stelle Vario  
 BCM 653...  
 BTLM 650...  
 BTM 650...

CV 850-02

BWVS 650...

SNG 850...

VIB 150...

VIB 150...

Hinweis

a)

## Anwendung

Video-Set Siedle Basic in Bus-Technik mit den Funktionen Rufen, Sprechen, Sehen und Tür öffnen. Anzahl integrierter Ruftasten: 1–2  
Jedes Basic-Set kann um ausgesuchte Tür- und Innenstationen erweitert, sowie um Schaltfunktionen und eine Telefonanbindung ergänzt werden.

## Leistungsmerkmale Türstation CV 850-...-03:

- integrierte Kamera mit automatischer Tag-/Nachtschaltung, LED-Beleuchtung und 2-stufiger Heizung
- integrierter Türlautsprecher
- Sprachlautstärke einstellbar
- Anzahl integrierter Ruftasten: 1 (CV 850-1-03), 2 (CV 850-2-03)
- akustische Tastenquittierung aktivierbar
- hinterleuchtete Namensschilder frontseitig wechselbar
- für die Aufputzmontage mit Verblendung aus gebürstetem Edelstahl

## Leistungsmerkmale Innenstation VIB 150-0:

- 8,8 cm (3,5 Zoll) großes TFT-Farbdisplay
- Farbe und Helligkeit in sieben Stufen einstellbar
- Sprach- und Ruf lautstärke in fünf Stufen einstellbar
- 11 Ruftöne
- Rufunterscheidung: Etagenruf, 2 Türrufe und Internruf von Standard-/Komfort-Innenstationen
- LED-Statusanzeige: eingehender Ruf, Gespräch aktiv, Stummschaltung
- Türöffner-/Lichtfunktion über Busleitung
- Manuelle Türarfschaltung auch ohne Türruf
- Parallelschaltung von max. 4 Innenstationen ohne internen Sprechbetrieb
- Praktische 2-Schritt-Montage: Grundplatte mit Anschlussklemmen vorinstallierbar, werkzeuglose Endmontage

## Leistungsmerkmale Set-Netzgerät SNG 850-0:

- 10 Bus-Adressen für die Versorgung der Bus-Teilnehmer
- integrierter Türöffner- und Lichtkontakt
- Programmierung: manuell, Plug+Play oder per BPS 650-... (Windows-PC) mit ZBVG 650-... und PRI 602-... USB

## Elektrische Spannung



- Einbau, Montage und Servicearbeiten elektrischer Geräte dürfen ausschließlich durch eine Elektrofachkraft erfolgen.

Bei Nichtbeachten besteht die Gefahr schwerer gesundheitlicher Schäden oder Lebensgefahr durch elektrische Stromschläge.

- Betrieb in einer Höhenlage bis 2000 m über dem Meeresspiegel.
- EN 62368-1 beachten! In der Gebäudeinstallation muss ein allpoliger Netzschalter mit einer Kontaktöffnung von mindestens 3 mm vorhanden sein. Das Netzgerät darf nicht Tropf- oder Spritzwasser ausgesetzt werden! Für ausreichende Belüftung ist zu sorgen, insbesondere ist darauf zu achten, dass die Lüftungsschlitze nicht abgedeckt werden.
- Bei Verwendung von Litze als Kabelmaterial sind diese zwingend mit Aderendhülsen zu versehen.

## Elektrostatische Aufladung



Durch elektrostatische Aufladung kann bei direktem Kontakt mit der Leiterplatte das Gerät zerstört werden. Vermeiden Sie daher ein direktes Berühren der Leiterplatte.



Bei Videoanlagen müssen folgende Einbausituationen unbedingt vermieden werden:

- direktes Gegenlicht
- direkte Sonneneinstrahlung
- Bildhintergrund mit großer Helligkeit
- stark reflektierende Wände auf der gegenüberliegenden Seite der Kamera
- Leuchten bzw. direkte Lichtquellen

## Lieferumfang SET CVB 850-1

- CV 850-1-03
- VIB 150-...
- SNG 850-...
- Siedle-Schraubendreher
- diese Produktinformation

## Lieferumfang SET CVB 850-2

- CV 850-2-03
- 2 x VIB 150-...
- SNG 850-...
- Siedle-Schraubendreher
- diese Produktinformation

## Montage CV 850-...

**1 Gehäusefront abschrauben.** Dazu an der Unterseite des Gehäuses die Siedle-Schraube lösen. Gehäusefront nach vorne aufklappen.

**2 Aufputzmontage der Türstation.**

*Empfohlene Einbauhöhe*

*ca. 1,50 m/4,9 ft bis Gerätemitte.*

*Bitte beachten: Das Kabel wird im unteren Bereich der Grundplatte eingeführt!*

**3 Das Installationskabel wandnah abmanteln (ca. 10 mm) und Adern in die Grundplatte einführen. Die Grundplatte mit 4 Schrauben befestigen.**

*Die beiden oberen Öffnungen mit den Gummistopfen verschliessen. Installation nach Anschlussplan vornehmen.*

*Die Adern dürfen nur im zulässigen Installationsraum verlegt werden.*



**4** Der Blickwinkel der Kamera kann je nach Einbausituation horizontal und vertikal um ca. 30° vorjustiert werden. Um die Blickrichtung der Kamera zu verändern, kann diese in die gewünschte Richtung positioniert werden. Um die Blickrichtung zu verändern, die beiden Kreuzschlitzschrauben etwas lösen.

Kamera in die gewünschte Richtung positionieren. Mit den beiden Kreuzschlitzschrauben anschließend die gewünschte Position fixieren.

**5** Je nach Einbaumgebung kann es erforderlich sein, die Sprachlautstärke der Türstation zu verändern, um eine klare Sprachübertragung zu ermöglichen.

**6** Gehäusefront oben auf der Grundplatte einhängen und schließen. Die Schraube an der Unterseite des Gehäuses festdrehen.

### Montage SNG 850-...

**7** Netzgerät auf Hutschiene auf-rasten.

### Montage VIB 150-...

Kabel auf ca. 80 mm abmanteln.

**8** Empfohlene Einbauhöhe ca. 1,60 m bis Displayhöhe/ Sichthöhe.

**9** Öffnen des Gerätes, dazu Rasthebel eindrücken und Frontseite abnehmen.

**10** Bei Montage direkt auf der Wand die Grundplatte mit 4 Schrauben befestigen. Einbaulage Oben/Top beachten.

**11** Bei Montage auf Schaltdose Schraubenöffnungen in der Gerätemitte verwenden. Einbaulage Oben/Top beachten.

**12** Installation nach Anschlussplan vornehmen. Die Adern des Installationskabels müssen innerhalb des freien Installationsraumes in der Grundplatte verstaut werden.

**13** Bei der Plug+Play Programmierung Gehäuse erst während der Programmierung schließen. Gehäuse oben auf der Grundplatte einhängen und mit leichtem Druck schließen.

### Demontage VIB 150-...

**14** Zum Abnehmen des Gehäuses die Verriegelung nach oben drücken. Die Leiterplatte verbleibt im Gehäuse-Oberteil.

### Beschriftung

**15** Namensschild von der Außenseite z. B. mit einem Schlitzschraubendreher vorsichtig öffnen und Schrift-einlage entnehmen. Zum Einsetzen das Namensschild mit leichtem Druck einrasten.

### Installation

**16** Anschluss nach entsprechendem Schaltplan vornehmen.

**17** Schaltplan für SET CVB 850-... erweitert um eine Vario Türstation mit BCM 653-...

### Hinweis

**a)** Kamerazweig und Monitorzweig müssen getrennt verlegt sein und dürfen nicht im gleichen Kabel liegen. Es kann sonst zu Störungen beim Bildaufbau kommen.

### Reichweite

Die In-Home-Businstallation muss bei J-Y(St)Y auf einem Adernpaar erfolgen, bei YR-Leitung auf 2 nebeneinanderliegenden Adern. Bei J-Y(St)Y ist die Möglichkeit einer Störbeeinflussung geringer.

SNG 850-... zur Türstation max. 50 m,

SNG 850-... zum entferntesten Innengerät max. 50 m, bei 0,8 mm Aderdurchmesser.

Bei einem Aderdurchmesser von 0,6 mm halbiert sich die Reichweite.

### Klemmenbelegung CV 850-...

TaK, TbK	In-Home-Bus Kamerazweig
Tö, Tö	Relaiskontakt Türöffner

### Klemmenbelegung VIB 150-...

TaM, TbM	In-Home-Bus Monitorzweig
+M, -M	Versorgungsspannung 20-30 V DC
ETb, ERT	Etagenruftaste

### Klemmenbelegung SNG 850-...

L1, N	Netzanschluss
Ta, Tb	In-Home-Bus
b, c	Versorgungsspannung 12 V AC
Tö, Tö	Relaiskontakt Türöffner
Li, Li	Relaiskontakt Licht

### Inbetriebnahme

Einfache Inbetriebnahme durch Plug+Play Programmierung.

### Erweiterbarkeit

Das Basic-Set kann durch nachstehende Komponenten erweitert werden. Der Gesamtaufbau des Basic-Sets darf 10 Teilnehmer nicht überschreiten, wobei eine Türstation zwei Teilnehmer belegt.

- Video-Innenstation Siedle Basic VIB 150-...
- Audio-Innenstation Siedle Basic AIB 150-...
- DoorCom-Analog DCA 650-...
- Bus-Schalt-Einheit BSE 650-...
- Video-Türstation des In-Home-Bus Systems mit BCM 653/658-...
- Audio-Türstation des In-Home-Bus Systems
- Gegebenenfalls werden weitere Systemkomponenten benötigt.

# Programmierung – Plug+Play

## Grundlagen

### Technische Daten CV 850-...-03

Farbsystem: PAL  
Bildaufnahme: CMOS-Sensor 1/3"  
756 x 504 Pixel  
Auflösung: 550 TV-Linien  
Objektiv: 3,7 mm  
Blickwinkel: horizontal ca. 65°,  
vertikal ca. 50°  
Verstellbereich mechanisch:  
30° horizontal/vertikal  
integrierte LED-Beleuchtung  
2-stufige Heizung: 12 V AC,  
max. 110 mA  
Versorgung: über In-Home-Bus  
Kontaktart: Schließer 24 V, 2 A  
Schutzart: IP 54, IK 8  
Umgebungstemperatur:  
-20 °C bis +40 °C  
Abmessungen (mm) B x H x T:  
82 x 226 x 35

### Technische Daten VIB 150-...

Betriebsspannung: über  
In-Home-Bus  
Betriebsstrom: bei Versorgung über  
+M/-M max. 300 mA  
Abmessungen (mm) B x H x T:  
135 x 115 x 24

### Technische Daten SNG 850-...

Betriebsspannung:  
230 V AC, +/-10 %, 50/60 Hz  
Betriebsstrom: 200 mA  
Ausgangsspannung:  
27,5 V DC, 12 V AC  
Ausgangsstrom: 0,5 A DC, 1 A AC  
Absicherung:  
Primär Si 1 T 250 mA L, sekundär  
kurzschlussfest  
Kontaktart: 2 Schließer 24 V, 2 A  
Schutzart: IP 30  
Umgebungstemperatur:  
0 °C bis +40 °C  
Teilungseinheit (TE): 9  
Abmessungen (mm) B x H x T:  
162 x 89 x 60

Die Plug+Play Programmierung bietet die einfachste Möglichkeit, das Set ohne Programmierkenntnisse in Betrieb zu nehmen. Die gesamte Installation aller Teilnehmer muss fertig gestellt sein.

Die Gehäuse der Innenstationen dürfen noch nicht geschlossen sein. Am Netzgerät SNG 850-... muss der Plug+Play Modus aktiviert werden. Die oberste Ruftaste der Türstation wird immer dem ersten Innengerät zugeordnet.

### Vorgehensweise bei Plug+Play:

- Installation der Anlage nach Anschluss-Plan vornehmen
- Grundplatten der Innengeräte anschließen, Gehäuse noch nicht schließen
- An der Türstation die Zuordnung der Ruftasten wenn möglich gleich beschriften.
- SNG 850-... in den Plug+Play Modus setzen, dazu die Prog.-Mode Taste 5 Sekunden gedrückt halten. LED 1 muss dauerhaft leuchten.
- Die Innengeräte in der gleichen Reihenfolge auf die Grundplatten aufsetzen wie die Ruftasten zugeordnet sind.
- Der Etagenruf ist als Quittierung kurzzeitig zu hören. Das nächste Innengerät kann geschlossen werden.
- Nachdem alle Innengeräte geschlossen sind, am SNG 850-... die Taste Prog.-Mode drücken, Programmiermodus ist ausgeschaltet, die Anlage ist fertig programmiert.

### Reset Plug+Play

Bei einem fehlgeschlagenen Programmierversuch kann die Plug+Play Programmierung erneut ausgeführt werden.

- Versorgungsspannung abschalten.
- Alle Telefone von den Grundplatten abnehmen.
- Versorgungsspannung wieder einschalten und abwarten bis SNG 850-... im normalen Betriebsmodus ist (ca. 1-2 Minuten)
- SNG 850-... in den Plug+Play Modus setzen, dazu Prog.-Mode Taste 5 Sekunden gedrückt halten.
- Prog.-Taste an der Türstation 4 Sekunden gedrückt halten bis ein Quittungston zu hören ist.
- Erneute Plug+Play-Programmierung kann beginnen.

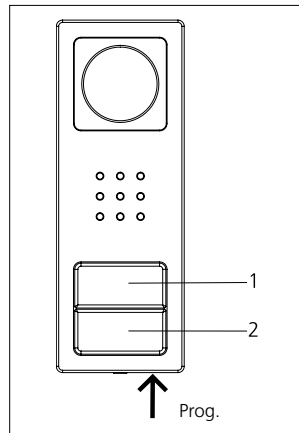

### Belegung der Tasten

Obere Taste = Innengerät 1  
Untere Taste = Innengerät 2

# Programmierung – Plug+Play

## Vorgehensweise – Beispiel

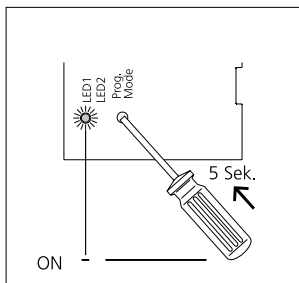

**1** Plug+Play Mode am SNG 850-... aktivieren, Prog.-Mode Taste 5 Sekunden gedrückt halten, LED 1 leuchtet auf Daueranzeige.

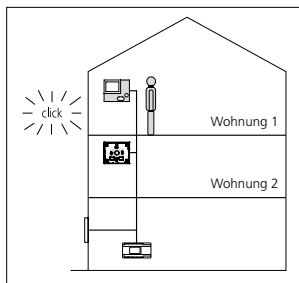

**2** Innengerät in Wohnung 1 aufsetzen, Etagenruf ist als Quittierung zu hören und die LED blinkt. Das Innengerät 1 ist der Taste 1 zugeordnet.

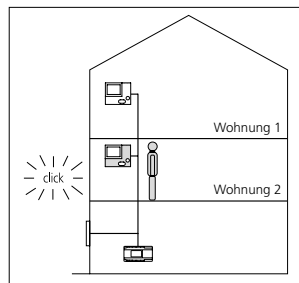

**3** Innengerät in Wohnung 2 aufsetzen, Etagenruf ist zu hören und die LED blinkt. Das Innengerät 2 ist der Taste 2 zugeordnet.

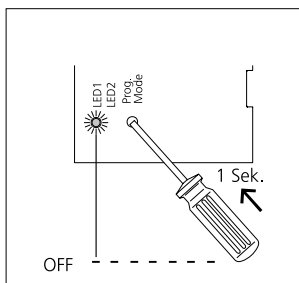

**4** Plug+Play Mode am SNG 850-... durch kurzes Drücken der Taste Prog.-Mode ausschalten. LED 1 am SNG 850-... blinkt jetzt wieder in der normalen Betriebsanzeige. Alle LEDs der Innengeräte sind aus, die Anlage ist betriebsbereit.

# Programmierung

## Übersicht Funktionen

### Etagenruf

Die Etagenruftaste (ERT) dient dem Ruf von einer Wohnungstür in die Wohnung hinein. Anwendung z. B. Mehrfamilienhaus 2 Wohnungen mit einem gemeinsamen Treppenhaus, vor jeder Wohnungsabschlusstür sind Etagenruftasten installiert.

### Licht anschalten

Wenn Sie die Türöffnertaste doppelt drücken, wird die Beleuchtung eingeschaltet, wenn Ihr Elektroinstallateur diese angeschlossen hat.

### Klingel stumm schalten

Wenn Sie die Sprechaste doppelt drücken, werden alle Klingeltöne ab- und wieder angeschaltet; als Hinweis auf die Stummschaltung leuchtet die LED-Anzeige rot.

Wenn ein Besucher an der Tür klingelt, solange das Innengerät stumm geschaltet ist, blinkt die LED-Anzeige.

### Türruf annehmen

Sie können das Gespräch durch Drücken der Sprechaste innerhalb von 45 Sekunden nach dem letzten Klingeln annehmen. Das Gespräch wird durch kurzes erneutes Drücken der Sprechaste beendet. Das Innengerät überträgt Sprache immer nur in eine Richtung und schaltet automatisch um. Wenn durch starke Nebengeräusche an der Türstation die automatische Umschaltung nicht funktioniert, kann durch Drücken und Festhalten der Sprechaste die Sprechrichtung von dem Innengerät zur Türstation erzwungen werden.

### Türstation anwählen

Drücken Sie die Sprechaste, um eine Verbindung zu der Türstation aufzubauen, von der zuletzt geklingelt wurde.

### Wichtige Hinweise vor der Programmierung

Grundsätzlich kann das SET CAB/ CVB 850-... durch eine Person in Betrieb genommen und programmiert werden.

- Installation fertig stellen
  - Programmiermodus am Set-Netzgerät SNG 850-... aktivieren
  - Türstation in den Programmiermodus setzen
  - Innengerät programmieren
  - Programmiermodus beenden
- Während das SNG 850-... im Programmiermodus ist, können mehrere Schritte nacheinander programmiert werden. Der Programmiermodus muss nicht jedes Mal beendet werden.

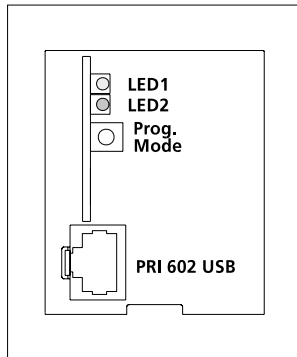

### Anzeige LED 1 „Betrieb“

LED blinkt gleichmäßig (Systemhochlauf)	<b>0,3s</b> <b>0,3s</b> <b>0,3s</b> <b>0,3s</b> <b>0,3s</b> usw.
LED blinkt kurz auf, lange aus (Betriebsanzeige, Anlage in Funktion)	<b>1s</b> <b>20ms</b> <b>1s</b> <b>20ms</b> usw.
LED blinkt kurz an, lange aus (Programmiermodus aktiv)	<b>0,3s</b> <b>2s</b> <b>0,3s</b> usw.
LED immer an (Plug+Play Programmierung ist aktiv)	<b>2s</b> usw.

### Anzeige LED 2 „Störung“

LED blinkt ungleichmäßig (Mehr als 10 Teilnehmer)	<b>2s</b> <b>0,3s</b> <b>0,3s</b> <b>0,3s</b> usw.
LED blinkt ungleichmäßig Ungeeignetes Gerät im Plug+Play Modus angeschlossen	<b>0,3s</b> <b>0,3s</b> <b>0,2s</b> <b>2s</b> usw.
LED blinkt gleichmäßig Keine Türstation im Plug+Play Modus angeschlossen	<b>2s</b> <b>2s</b> usw.

# Programmierung – Manuell

## Türruf programmieren

### Anwendung

Ruf von der Türstation zu einem Innengerät.

Die Ruftonlautstärke kann am Innengerät eingestellt werden (siehe Bedienungsanleitung AIB/ VIB 150-...).

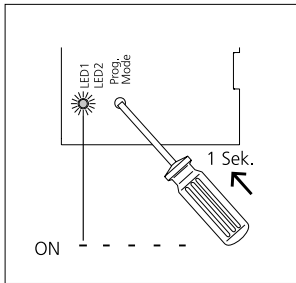

**1** Programmiermodus am SNG 850-... aktivieren. Prog.- Mode Taste kurz drücken, die LED 1 blinkt im 2 Sekunden Rhythmus.

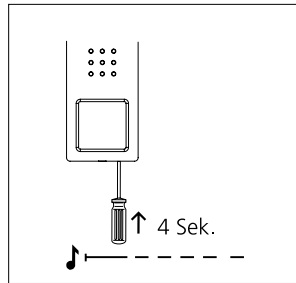

**2** An der Türstation die Programmier-Taste 4 Sekunden gedrückt halten. Danach ist ein langgezogener Quittungston zu hören, der alle 5 Sekunden kurz wiederholt wird, solange der Programmiermodus aktiv ist.

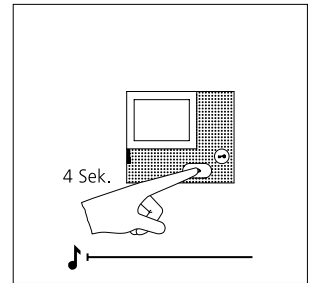

**3** Sprech-Taste für 4 Sekunden drücken. Als Bestätigung ist ein langgezogener Quittungston zu hören und die LED Stummschaltung beginnt zu blinken. Das Bus-Innengerät baut die Sprechverbindung zur Türstation auf. Das Bus-Innengerät ist jetzt im Programmiermodus.

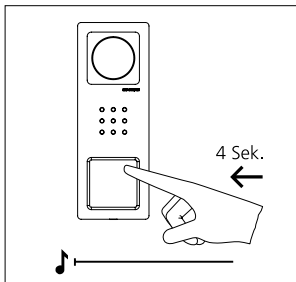

**4** An der Türstation die gewünschte Ruf-Taste für 4 Sekunden gedrückt halten, bis am Türlautsprecher ein langgezogener Ton zu hören ist. Die Ruf-Taste ist jetzt dem Bus-Innengerät zugeordnet.

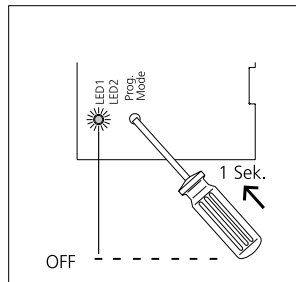

**5** Die Ruf-Taste ist jetzt dem Bus-Innengerät fest zugewiesen.

Weitere Teilnehmer nach der gleichen Vorgehensweise programmieren oder Programmiervorgang beenden.

## Application

Siedle Basic video set in bus technology with the functions calling, speech, vision and door release.

Number of integrated call buttons: 1–2

Each Basic set can be expanded with selected door and indoor stations, and enhanced with switching functions and a telephony connection.

## CV 850-...-03 door station performance features:

- Integrated camera with automatic day/night switchover, LED lighting and 2-stage heating
- Integrated door loudspeaker
- Adjustable voice volume
- Number of integrated call buttons: 1 (CV 850-1-03), 2 (CV 850-2-03)
- Acoustic button acknowledgement can be activated
- Backlit nameplates exchangeable from the front
- for surface mounting with brushed stainless steel panel

## VIB 150-0 indoor station performance features:

- 8.8 cm (3.5 inch) TFT colour display
- Colour and brightness can be set in seven stages
- Speech and call volume can be set in five stages
- 11 call tones
- Call differentiation: Storey call, 2 door calls and internal call from standard/deluxe indoor stations
- LED status display: Incoming calls, active call, muting
- Door release/light function via the bus line
- Manual door connection even without a door call
- Parallel switching of max. 4 indoor stations without internal speech operation
- Handy 2-step mounting: Base plate with terminals can be pre-installed, toolless final assembly

## SNG 850-0 set line rectifier performance features:

- 10 bus addresses for supplying the bus users
- Integrated door release and light contact
- Programming: manual, Plug+Play or via BPS 650-... (Windows PC) with ZBVG 650-... and PRI 602-... USB

## Electrical voltage



- Mounting, installation and servicing work on electrical devices may only be performed by a suitably qualified electrician.

Failure to observe this regulation could result in the risk of serious damage to health or fatal injury due to electric shocks.

- Operation at an altitude of up to 2000 m above sea level.
- Observe EN 62368-1!

In a building installation, an all-pole mains switch with a contact opening of at least 3 mm must be provided. The device must not be exposed to water drops or sprayed water! Sufficient ventilation must be ensured. Pay particular attention to ensure that ventilation slots are not covered.

- When using stranded cores as cable material, these must be fitted with wire end ferrules without fail.

## Electrostatic charging



As a result of electrostatic charging, direct contact with the circuit board can result in destruction of the device. Direct contact with the circuit board must therefore be avoided.



In the case of video systems, the following mounting situation must be avoided at all costs:

- direct backlight
- direct sunlight
- very bright image backgrounds
- highly reflective walls opposite the camera
- lamps or direct light sources

## Scope of supply SET CVB 850-1

- CV 850-1-03
- VIB 150-...
- SNG 850-...
- Siedle screwdriver
- This product information

## Scope of supply SET CVB 850-2

- CV 850-2-03
- 2 x VIB 150-...
- SNG 850-...
- Siedle screwdriver
- This product information

## Mounting CV 850-...

**1** Unscrew the front of the housing. To do this, release the Siedle screw on the underneath of the housing. Hinge the front of the housing forward.

**2** Surface mounting the door station. Recommended mounting height approx. 1.50 m / 4.9 ft. to centre device. Please note: The cable is inserted in the lower area of the base plate!

**3** Strip back the installation cable close to the wall (approx. 10 mm) and insert the cores into the base plate. Fasten the base plate using 4 screws. Close the two openings at the top using rubber stoppers. Install in accordance with the terminal diagram.

The cores may only be laid in the admissible installation space.

**4** The pick-up angle of the camera can be mechanically preadjusted on the vertical and horizontal by approx. 30° depending on the mounting situation. To change the pick-up direction of the camera, it can be

positioned in the required direction. To change the pick-up direction, loosen the two cross-head screws slightly. Position the camera in the required direction. Then fix the required position using the two cross-head screws.

**5** Depending on the installation environment, it may be necessary to change the door station speech volume in order to permit clear speech transmission.

**6** Hook the front of the housing onto the base plate at the top and close. Tighten the screw on the underneath of the housing.

#### Mounting SNG 850-...

**7** Clip the line rectifier onto the top hat rail.

#### Mounting VIB 150-...

Strip back cable to appr. 80 mm.

**8** Recommended mounting height appr. 1.60 m to display height/ viewing height.

**9** Open the device by pushing in the locking lever and taking off the front side.

**10** When mounting directly on the wall, fasten the base plate using 4 screws, paying attention that the plate is the right way up (top marking).

**11** When mounting on a switch box, use the screw openings in the centre of the device, paying attention that the plate is the right way up (top marking).

**12** Install in accordance with the wiring diagram. The cores of the installation cable must be stored inside the free installation space in the base plate.

**13** With Plug+Play programming do not close the housing until programming is under way. Hook the housing into the base plate from above and close by exerting a slight pressure.

#### Dismantling VIB 150-...

**14** To remove the housing, press the lock upwards. The circuit board remains in the housing superstructure.

#### Lettering

**15** Open the nameplate from the outside, for example using a flat bladed screwdriver, and carefully remove the inscription insert. To insert the nameplate, lock into place by exerting light pressure.

#### Installation

**16** Connect in accordance with the relevant circuit diagram.

**17** Circuit diagram for SET CVB 850-... extended with one Vario door station with BCM 653-...

#### Note

**a)** The camera branch and monitor branch must be laid separately and must not be located in the same cable. This can result in disturbance to the picture composition.

#### Range

The In-Home bus must be installed on one pair of cores when using J-Y(St)Y, and when using a YR conductor, on two YR cores positioned side by side. Using J-Y(St)Y conductors reduces the likelihood of interference.

SNG 850-... to door station max.

50 m,

SNG 850-... to the most remote indoor device max. 50 m, with 0.8 mm core diameter.

With a core diameter of 0.6 mm, the range is halved.

#### Terminal assignment CV 850-...

TaK, TbK	In-Home bus camera branch
----------	---------------------------

Tö, Tö	Relay contact door release
--------	----------------------------

#### Terminal assignment VIB 150-...

TaM, TbM	In-Home bus monitor branch
----------	----------------------------

+M, -M	Supply voltage 20–30 V DC
--------	------------------------------

ETb, ERT	Storey call button
----------	--------------------

#### Terminal assignment SNG 850-...

L1, N	Power connection
-------	------------------

Ta, Tb	In-Home bus
--------	-------------

b, c	Power supply 12 V AC
------	----------------------

Tö, Tö	Relay contact door release
--------	----------------------------

Li, Li	Relay contact light
--------	---------------------

#### Commissioning

Simple commissioning using Plug+Play programming.

#### Upgrade capability

The Basic set can be extended with the following components. The overall extension of the Basic sets set must not exceed 10 users, whereby one door station supports two users.

- Video indoor station Siedle Basic VIB 150-...
- Audio indoor station Siedle Basic AIB 150-...
- DoorCom Analog DCA 650-...
- Bus switching unit BSE 650-...
- Video door station of the In-Home bus system with BCM 653/658-...
- Audio door station of the In-Home bus system
- Further system components may be needed.

# Plug+Play programming Basics

## Specifications CV 850-...-03

Colour system: PAL  
Image pick-up: CMOS sensor 1/3" 756 x 504 Pixel  
Resolution: 550 TV lines  
Lens: 3,7 mm  
Pick-up angle: horizontal appr. 65°, vertical appr. 50°  
Mechanical adjustment range: 30° horizontal/vertical  
Integrated LED lighting  
2-step heating:  
12 V AC, max. 110 mA  
Supply: via In-Home bus  
Contact type: contact 24 V, 2 A  
Protection system: IP 54, IK 8  
Ambient temperature: -20 °C to +40 °C  
Dimensions (mm) W x H x D: 82 x 226 x 35

## Specifications VIB 150-...

Operating voltage: via In-Home bus  
Operating current: on supply via +M/-M max. 300 mA  
Dimensions (mm) W x H x D: 135 x 115 x 24

## Specifications SNG 850-...

Operating voltage: 230 V AC, +/-10 %, 50/60 Hz  
Operating current: 200 mA  
Output voltage: 27.5 V DC, 12 V AC  
Output current: 0.5 A DC, 1 A AC  
Fusing: Primary fuse 1 T 250 mA L, secondary short circuit proof  
Contact type: 2 n.o. contacts 24 V, 2 A  
Protection system: IP 30  
Ambient temperature: 0 °C to +40 °C  
Horizontal pitch (HP): 9  
Dimensions (mm) W x H x D: 162 x 89 x 60

Plug+Play programming offers the simplest opportunity for those without programming experience to commission the set. The entire installation of all users must have been completed. The housings of the indoor stations must not yet have been closed. The Plug+Play mode must be activated on the SNG 850-... line rectifier. The top call button of the door station is always assigned to the first indoor device.

### Conditions for Plug+Play:

- Install the system in accordance with the wiring diagram
- Connect the base plates of the indoor devices, do not yet close the housings
- At the door station, inscribe the assignment of call buttons if possible straight away.
- Set the SNG 850-... to the Plug+Play mode by holding down the programming mode button for 5 seconds. LED 1 must light up continuously.
- Attach the indoor devices to the base plates in the same order as the call buttons are assigned.
- The storey call briefly sounds as an acknowledgement. The next indoor device can be closed.
- After all the indoor devices have been closed, press the programming mode button on the SNG 850-... The programming mode is switched off, the programming of the system is complete.

### Reset Plug+Play

In the event of a failed programming attempt, Plug+Play programming can be carried out again.

- Switch off the supply voltage.
- Remove all telephones from the base plates.
- Switch the supply voltage back on again and wait until the SNG 850-... is in normal operating mode (approx. 1–2 minutes)
- Set the SNG 850-... to the Plug+Play mode by holding down the programming mode button for 5 seconds.
- Hold down the programming button at the door station for 4 seconds until an acknowledgement tone is audible.
- Plug+Play programming can now begin again.

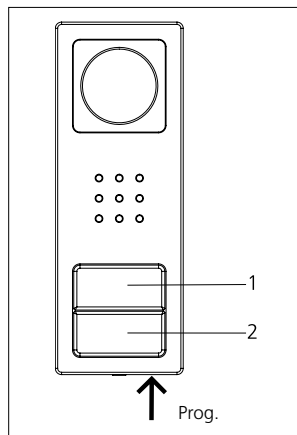

### Button assignment

Upper button = Indoor device 1  
Lower button = Indoor device 2



# Programming – Plug+Play

## Procedure – Example

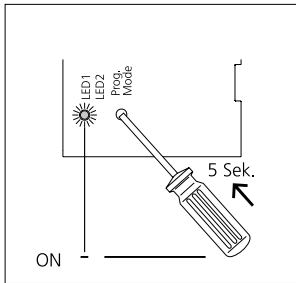

**1** Activate the Plug+Play mode at the SNG 850-..., hold down the programming mode button for 5 seconds. LED 1 lights up permanently.

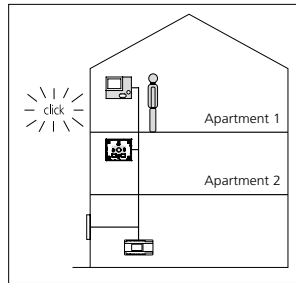

**2** Set up the indoor device in residence 1, storey call can be heard as acknowledgement and the LED flashes. Indoor device 1 is assigned to button 1.

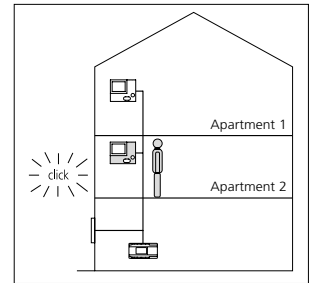

**3** Set up the indoor device in residence 2, storey call can be heard and the LED flashes. Indoor device 2 is assigned to button 2.

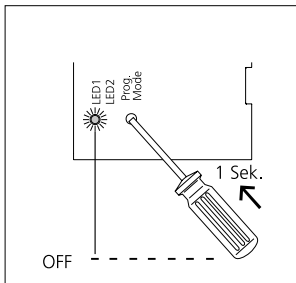

**4** Switch off the Plug+Play mode at the SNG 850-... by briefly pressing the programming mode key. LED 1 on the SNG 850-... now flashes again in the normal operating display. All LEDs on the indoor devices are off, the system is ready for operation.

# Programming

## Overview of functions

### Storey call

The storey call button (ERT) is used to call into the apartment from an apartment door. Application e.g. apartment building with 4 apartments and a common staircase. Storey call buttons are installed in front of every apartment front door.

### Switching on the light

If you press the door release button twice, the lighting is switched on, provided your electrical installer has connected it.

### Muting the bell

If you press the speech button twice, all the ringtones are switched off and back on. To indicate the muting function, the LED display is red. If a visitor rings the doorbell, the button flashes for as long as the indoor device is muted.

### Accepting door calls

The call can be accepted by pressing the speech button within 45 seconds after the last ringtone. The call is ended by briefly pressing the speech button again. The indoor telephone only ever transmits speech in one direction and switches over automatically. If the automatic switchover function does not work due to loud incidental noises at the door station, it is possible to force switch over of the speech direction from the indoor device to the door station by pressing and holding down the speech button.

### Selecting a door station

Press the speech button to establish a connection to the door station from where the last call came.

### Important remarks prior to programming

On principle, the SET CAB/ CVB 850-... can be commissioned and programmed by one person.

- Complete the installation
  - Activate programming mode on the SNG 850-... set line rectifier
  - Set the door station to the programming mode
  - Program the indoor device
  - End programming mode
- While the SNG 850-... is in the programming mode, several steps can be programmed in sequence. There is no need to quit the programming mode after every operation.

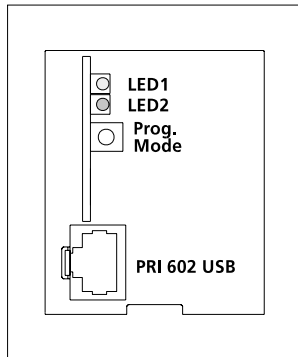

### Display LED 1 "Operation"

LED flashes evenly (System ramp-up)	<b>0,3s</b> <b>0,3s</b> <b>0,3s</b> <b>0,3s</b> <b>0,3s</b> etc.
LED flashes short on, long off (Operation display, system is functional)	<b>1s</b> <b>20ms</b> <b>1s</b> <b>20ms</b> etc.
LED flashes short on, long off (Programming mode active)	<b>0,3s</b> <b>2s</b> <b>0,3s</b> etc.
LED remains alight (Plug+Play programming is active)	<b>████████████████████</b>

### Display LED 2 "Fault"

LED flashes unevenly (More than 10 users)	<b>2s</b> <b>0,3s</b> <b>0,3s</b> <b>0,3s</b> etc.
LED flashes unevenly Unsuitable device connected in Plug+Play mode	<b>0,3s</b> <b>0,3s</b> <b>0,2s</b> <b>2s</b> etc.
LED flashes evenly No door station connected in Plug+Play mode	<b>2s</b> <b>2s</b> etc.

# Programming – manual

## Programming door calls

### Application

Call from the door station to an indoor device.

The call tone volume can be set on the indoor device (see AIB/ VIB 150-... operating instructions).

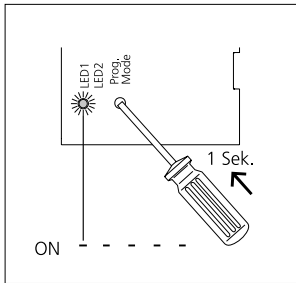

**1** Activate the programming mode on the SNG 850-... Briefly press the programming mode button, LED 1 flashes every 2 seconds.

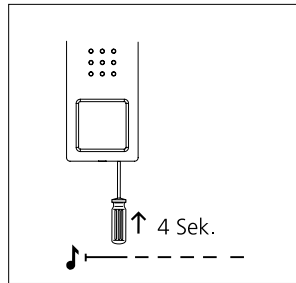

**2** At the door station, hold down the programming button for 4 seconds. A protracted acknowledgement tone is then audible which is repeated every 5 seconds as long as the programming mode remains active.

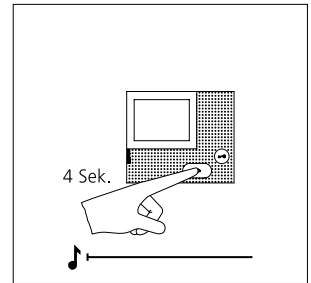

**3** Hold down the speech button for 4 seconds. A protracted acknowledgement tone sounds as confirmation and the muting LED begins to flash. The bus indoor device establishes the speech connection to the door station. The bus indoor device is now in the programming mode.

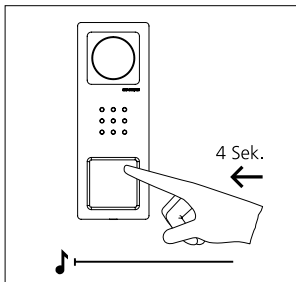

**4** On the door station, press and hold the desired call button for 4 seconds until a sustained tone can be heard from the door loudspeaker. The call button is now assigned to the bus indoor device.

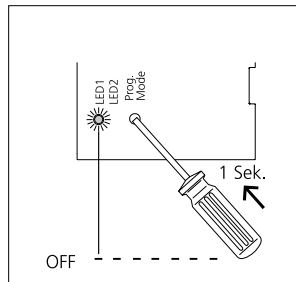

**5** The call button is now firmly assigned to the bus indoor devices.

Program additional users using the same procedure or quit the programming mode.

## Application

Kit vidéo Siedle Basic en technique bus avec les fonctions appeler, parler, voir et ouvrir porte.

Nombre de touches d'appel intégrées : 1-2

Chaque kit Basic peut être complété par des platines de rue et des platines intérieures sélectionnées ainsi que par des fonctions de commutation et une liaison de téléphonie.

## Caractéristiques fonctionnelles de la platine de rue

### CV 850-...-03 :

- caméra intégrée avec commutation jour/nuit, éclairage à LED et chauffage à 2 niveaux
- haut-parleur de porte intégré
- volume de la voix réglable
- nombre de touches d'appel intégrées : 1 (CV 850-1-03), 2 (CV 850-2-03)
- actionnement de touche avec signal acoustique activable
- plaquettes de nom rétro-éclairées remplaçables par l'avant
- pour montage en saillie avec cache en acier inoxydable brossé

## Caractéristiques fonctionnelles de la platine intérieure

### VIB 150-0 :

- Grand écran couleur TFT, 8,8 cm (3,5 pouces)
- Couleur et luminosité réglables en sept niveaux
- Volume de communication et volume de la sonnerie d'appel réglables en cinq niveaux
- 11 tonalités d'appel
- Distinction d'appel : Appel d'étage, 2 appels de porte et appel interne depuis platines intérieures standard/confort
- Affichage d'état à LED : appel entrant, communication active, désactivation du microphone
- Fonction gâche/lumière par ligne bus
- Activation de porte manuelle, même sans appel de porte
- Commutation parallèle de max. 4 platines intérieures sans communication audio interne

- Montage pratique en 2 étapes : Socle avec bornes de raccordement pré-installables, montage final sans outil

## Caractéristiques fonctionnelles du bloc d'alimentation du kit SNG 850-0 :

- 10 adresses bus pour l'alimentation des postes bus
- Contact gâche et lumière intégrés
- Programmation : manuelle, Plug+Play ou via BPS 650-... (PC Windows) avec ZBVG 650-... et PRI 602-... USB

## Tension électrique



- L'installation, le montage et l'entretien d'appareils électriques ne doivent être réalisés que par un spécialiste en électricité. Le fait de ne pas respecter cette consigne expose à un risque de blessures graves ou à un danger de mort par décharges électriques.
- Exploitation à une altitude allant jusqu'à 2 000 m au-dessus du niveau de la mer.
- Respecter la norme EN 62368-1! Un interrupteur général bipolaire, avec une distance de contact ouvert de 3 mm au minimum, doit être présent dans l'installation du bâtiment. L'appareil ne doit pas être exposé aux gouttes d'eau ou aux projections d'eau! Prévoir une ventilation suffisante et veiller en particulier à ne pas masquer les fentes d'aération.
- Si l'on utilise des torons à titre de câbles, ceux-ci doivent impérativement être munis d'embouts.

## Charge électrostatique



La charge électrostatique peut détruire l'appareil en cas de contact direct avec la carte de circuits imprimés. Évitez par conséquent tout contact direct avec la carte de circuits imprimés.



Pour les installations vidéo, les situations de montage suivantes doivent impérativement être évitées :

- un contre-jour direct
- le rayonnement direct du soleil
- un fond d'une grande luminosité
- des parois très réfléchissantes des parois très réfléchissantes dans l'axe de prise de vue de la caméra
- des lampes ou des sources de lumière directe

## Etendue de la fourniture

### SET CVB 850-1

- CV 850-1-03
- VIB 150-...
- SNG 850-...
- Siedle tournevis
- La présente information produit

## Etendue de la fourniture

### SET CVB 850-2

- CV 850-2-03
- 2 x VIB 150-...
- SNG 850-...
- Siedle tournevis
- La présente information produit

## Montage CV 850-...

**1** Dévisser la façade du boîtier. A ces fins, desserrer la Siedle vis sur la face inférieure du boîtier. Rabattre la façade du boîtier vers l'avant.

**2** Montage en saillie de la platine de rue. Hauteur de montage conseillée env. 1,50 m/4,9 pieds du centre de l'appareil. A noter : Le câble s'introduit dans la zone inférieure du socle!

**3** Dénuder le câble d'installation à proximité de la paroi (env. 10 mm) et introduire les fils dans le socle. Fixer le socle à l'aide de 4 vis. Obtenir les deux orifices supérieurs à l'aide des bouchons en caoutchouc. Effectuer l'installation conformément au schéma de raccordement.

Les fils ne doivent être posés que dans la zone d'installation autorisée.

**4** L'angle de visée de la caméra peut être pré-ajusté, en fonction de la situation de montage, horizontalement et verticalement sur 30°

environ. Pour modifier le sens de visée de la caméra, il est possible de positionner cette dernière dans le sens souhaité. Pour modifier le sens de visée, desserrer un peu les deux vis à empreinte cruciforme. Positionner la caméra dans le sens souhaité. Ensuite, fixer la position souhaitée à l'aide des deux vis à empreinte cruciforme.

**5** En fonction de l'environnement de montage, il peut être nécessaire de modifier le volume audio de la platine de rue afin de permettre une transmission claire de la voix.

**6** Accrocher la façade du boîtier en haut du socle, et la fermer. Bloquer la vis sur la face inférieure du boîtier.

#### Montage SNG 850-...

**7** Emboîter le bloc d'alimentation sur la barre DIN.

#### Montage VIB 150-...

Dénuder le câble sur 80 mm environ.

**8** Hauteur de montage conseillée env. 1,60 m jusqu'à la hauteur d'affichage/hauteur de vision.

**9** Ouvrir l'appareil ; à ces fins, enfoncer le levier d'encliquetage et retirer la face avant.

**10** Dans le cas d'un montage directement au mur, fixer le socle à l'aide de 4 vis. Respecter la position de montage Oben/Top (Haut/Top).

**11** Dans le cas d'un montage sur prise, utiliser les orifices pour vis prévus au centre de l'appareil. Respecter la position de montage Haut/Top.

**12** Effectuer l'installation conformément au schéma de raccordement. Les fils du câble d'installation doivent être regroupés dans la zone d'installation libre du socle.

**13** Pour la programmation Plug+Play, ne fermer le boîtier que pendant la programmation. Accrocher le boîtier en haut du socle et fermer en exerçant une légère pression.

#### Démontage VIB 150-...

**14** Pour retirer le boîtier, appuyez sur le verrou vers le haut. La carte de circuits imprimés reste dans la partie supérieure du boîtier.

#### Marquage

**15** Ouvrir l'étiquette avec précautions par le côté extérieur, p. ex. à l'aide d'un tournevis pour vis à tête fendue, et retirer l'insert de marquage. Pour la mise en place de l'étiquette, l'encliqueter en exerçant une légère pression.

#### Installation

**16** Procéder au raccordement conformément au schéma de câblage correspondant.

**17** Schéma électrique pour KIT CVB 850-... complété par une platine de rue Vario avec BCM 653-...

#### Remarque

**a)** La branche caméra et la branche moniteur doivent être posées séparément et elles ne doivent pas se trouver dans le même câble. Sinon, il peut se produire des perturbations d'images.

#### Portée

L'installation bus In-Home doit se faire sur une paire de fils pour J-Y(St)Y et sur deux fils côte à côte pour la ligne YR. Dans le cas de J-Y(St)Y, la possibilité d'une influence parasite est plus faible. SNG 850-... vers la platine de rue max. 50 m, SNG 850-... vers l'appareil intérieur le plus éloigné max. 50 m, pour un diamètre de fil de 0,8 mm. Pour un diamètre de fil de 0,6 mm, la portée est divisée par deux.

#### Implantation des bornes CV 850-...

TaK, TbK	Bus In-Home branche caméra
Tö, Tö	Contact de relais gâche

#### Implantation des bornes VIB 150-...

TaM, TbM	Bus In-Home branche moniteur
+M, -M	Tension d'alimentation 20-30 V DC
ETb, ERT	Touche d'appel d'étage

#### Implantation des bornes SNG 850-...

L1, N	Raccordement au secteur
Ta, Tb	Bus In-Home
b, c	Tension d'alimentation 12 V AC
Tö, Tö	Contact de relais gâche
Li, Li	Contact de relais lumière

#### Mise en service

Avec les fonctions de base appeler, parler, voir et ouvrir porte.

#### Extensibilité

Le kit Basic peut être complété par les composants suivants. L'installation complète du kits Basic ne doit pas dépasser 10 postes tout en sachant qu'une platine de rue est dotée de deux postes.

- Platine intérieure vidéo Siedle Basic VIB 150-...
- Platine intérieure audio Siedle Basic AIB 150-...
- DoorCom Analogique DCA 650-...
- Unité de commutation bus BSE 650-...
- Platine de rue vidéo du système de bus In-Home avec BCM 653/658-...
- Platine de rue audio du système de bus In-Home
- Le cas échéant, d'autres composants système sont nécessaires.

## Programmation – Plug+play

### Fondements

#### Caractéristiques techniques

##### CV 850-...-03

Système couleur : PAL  
Appareil de prise de vues : Capteur CMOS 1/3" 756 x 504 pixels  
Résolution : 550 lignes TV  
Objectif : 3,7 mm  
Angle de visée : horizontal 65° environ, vertical 50° environ  
Plage de réglage mécanique : 30° horizontalement/verticalement  
Éclairage à LED intégré  
Chauffage à 2 niveaux : 12 V AC, max. 110 mA  
Alimentation par l'intermédiaire : du bus In-Home  
Type de contact : Contact de travail 24 V, 2 A  
Indice de protection : IP 54, IK 8  
Température ambiante : -20 °C à +40 °C  
Dimensions (mm) l x H x P : 82 x 226 x 35

#### Caractéristiques techniques

##### VIB 150-...

Tension d'entrée : du Bus In-Home  
Courant de service : avec alimentation par +M/-M max. 300 mA  
Dimensions (mm) l x H x P : 135 x 115 x 24

#### Caractéristiques techniques

##### SNG 850-...

Tension d'entrée : 230 V AC, +/-10 %, 50/60 Hz  
Courant de service : 200 mA  
Tension de sortie : 27,5 V DC, 12 V AC  
Courant de sortie : 0,5 A DC, 1 A AC  
Protection : Primaire Si  
1 T 250 mA L, secondaire résistant aux courts-circuits  
Type de contact : 2 contacts de travail 24 V, 2 A  
Indice de protection : IP 30  
Température ambiante : 0 °C à +40 °C  
Unité de Division (UD) : 9  
Dimensions (mm) l x H x P : 162 x 89 x 60

La programmation Plug+Play constitue le moyen le plus simple pour mettre en service le kit Compact-Select-Audio et ce sans connaissances en programmation. L'installation complète de tous les postes doit être terminée.

Les boîtiers des platines intérieures ne doivent pas encore être fermés. Activer le mode Plug+Play sur le bloc d'alimentation SNG 850-.... La touche d'appel se trouvant tout en haut de la platine de rue est toujours attribuée au premier appareil intérieur.

#### Conditions à remplir pour Plug+Play :

- Effectuer le montage de l'installation selon le schéma de raccordement
- Raccorder les socles des appareils intérieurs, ne pas fermer tout de suite les boîtiers
- Sur la platine de rue, inscrire aussitôt, si possible, l'affectation des touches d'appel.
- Mettre le SNG 850-... en mode Plug+Play. Appuyer à cet effet sur la touche mode prog. pendant 5 secondes. La LED 1 doit être éclairée en permanence.
- Placer les appareils intérieurs sur les socles, dans l'ordre dans lequel les touches d'appel ont été attribuées.
- À titre d'acquiescement, on perçoit brièvement l'appel d'étage. L'appareil intérieur suivant peut être fermé.
- Une fois que tous les appareils intérieurs sont fermés, appuyer sur la touche mode prog. du SNG 850-..., le mode programmation s'arrête, la programmation de l'installation est terminée.

#### Reset Plug+Play

Si une tentative de programmation a échoué, la programmation Plug+Play peut être refaite.

- Couper la tension d'alimentation.
- Retirer tous les téléphones des socles.
- Rétablir la tension d'alimentation et attendre jusqu'à ce que le SNG 850-... soit en mode d'exploitation normal (1 à 2 minutes environ)
- Mettre le SNG 850-... en mode Plug+Play. Appuyer à cet effet sur la touche mode prog. pendant 5 secondes.
- Appuyer sur la touche prog. de la platine de rue pendant 4 secondes, jusqu'à ce qu'une tonalité d'acquiescement soit perçue.
- Une nouvelle programmation Plug+Play peut commencer.

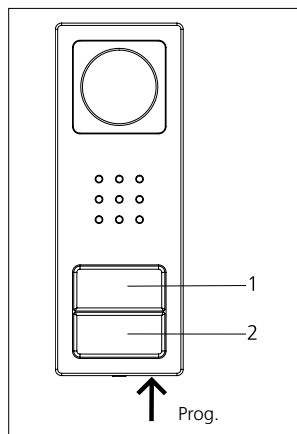

#### Affectation des touches

Touche supérieure = Appareil intérieur 1  
Touche inférieure = Appareil intérieur 2

## Programmation – Plug+Play

### Procédure – Exemple

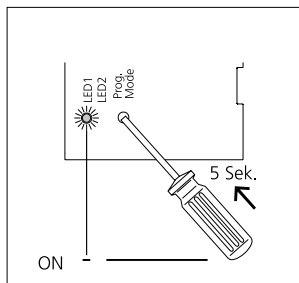

**1** Activer le mode Plug+Play sur le SNG 850-..., appuyer sur la touche mode prog. pendant 5 secondes, la LED 1 reste éclairée en permanence.

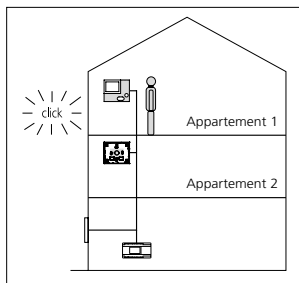

**2** Placer l'appareil intérieur dans l'appartement 1, on perçoit l'appel d'étage à titre d'acquittement et la LED clignote. L'appareil intérieur 1 est affecté à la touche 1.

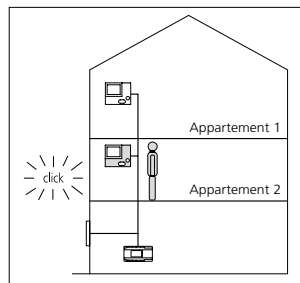

**3** Placer l'appareil intérieur dans l'appartement 2, on perçoit l'appel d'étage à titre d'acquittement et la LED clignote. L'appareil intérieur 2 est affecté à la touche 2.

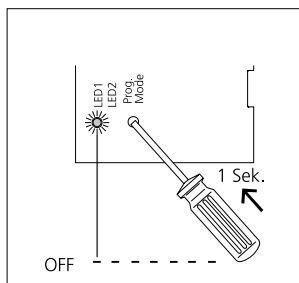

**4** Arrêter le mode Plug+Play sur le SNG 850-..., en appuyant brièvement sur la touche mode prog. La LED 1 du SNG 850-... se remet maintenant à clignoter dans l'affichage de fonctionnement normal. Toutes les LED des appareils intérieurs sont éteintes, l'installation est prête à fonctionner.

# Programmation

## Liste des fonctions

### Appel d'étage

La touche d'appel d'étage (ERT) sert à appeler l'appartement, à partir de la porte d'un appartement. Exemple d'application : maison à 4 appartements avec une cage d'escalier commune, des touches d'appel d'étage sont installées devant la porte de fermeture de chaque appartement.

### Mettre la lumière

Lorsque vous appuyez deux fois sur la touche Gâche, l'éclairage se met en service, si votre installateur-électricien l'a branché.

### Désactiver les sonneries

Si vous appuyez deux fois sur la touche Parler, toutes les tonalités de sonnerie se désactivent et se réactivent ; l'affichage à LED s'éclaire en rouge pour signaler la désactivation (muet). Lorsqu'un visiteur sonne à la porte pendant que l'appareil intérieur est désactivé (muet), l'affichage à LED clignote.

### Prendre l'appel de porte

Vous pouvez prendre la communication en appuyant sur la touche Parler, dans les 45 secondes à compter de la dernière sonnerie. On met fin à la communication en appuyant de nouveau, brièvement, sur la touche Parler. L'appareil intérieur ne transmet toujours la parole que dans une direction, et il commute automatiquement. Si, par suite de bruits secondaires forts au niveau de la platine de rue, la commutation automatique ne fonctionne pas, le fait d'appuyer sur la touche Parler et de la maintenir appuyée permet de forcer le sens de communication, de l'appareil intérieur à la platine de rue.

### Sélectionner la platine

Appuyez sur la touche Parler pour établir une liaison avec la platine de rue où l'on a sonné en dernier.

### Consignes importantes à prendre en compte avant la programmation

En principe, le KIT CAB/CVB 850-... peut être mis en service et programmé par une personne.

- Terminer l'installation
- Activer le mode programmation sur le bloc d'alimentation du kit SNG 850-...
- Mettre la platine de rue en mode programmation
- Programmer l'appareil intérieur
- Mettre fin au mode programmation

Pendant que le SNG 850-... est en mode programmation, plusieurs étapes peuvent être programmées les unes après les autres. Il n'est pas nécessaire de mettre fin au mode programmation chaque fois.

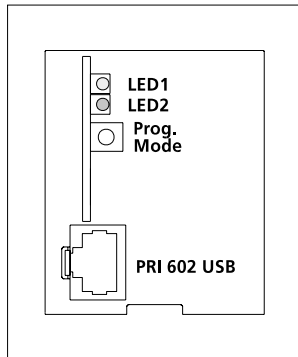

### Affichage LED 1 "Fonctionnement"

La LED clignote régulièrement (Montée en vitesse du système) **0,3s** **0,3s** **0,3s** **0,3s** **0,3s** etc.

La LED s'allume brièvement, reste longtemps éteinte (Affichage du fonctionnement, installation en fonction) **1s** **20ms** **1s** **20ms** etc.

La LED s'allume brièvement, reste longtemps éteinte (Mode programmation actif) **0,3s** **2s** **0,3s** etc.

LED éclairée en permanence (La programmation Plug+Play est active) **[LED allumée]**

### Affichage LED 2 "Anomalie"

La LED clignote irrégulièrement (Plus de 10 abonnés) **2s** **0,3s** **0,3s** **0,3s** etc.

La LED clignote irrégulièrement Appareil inapproprié raccordé en mode Plug+Play **0,3s** **0,3s** **0,2s** **2s** etc.

La LED clignote régulièrement Pas de platine de rue raccordée en mode Plug+Play **2s** **2s** etc.



## Programmation – Manuelle

### Programmer l'appel de porte

#### Application

Appel depuis la platine de rue vers un appareil intérieur.

Le volume de la tonalité d'appel peut être réglé sur l'appareil intérieur (voir notice d'utilisation AIB/ VIB 150-...).

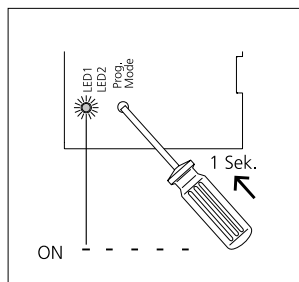

**1** Activer le mode programmation sur le SNG 850-... Appuyer brièvement sur la touche mode prog., la LED 1 clignote toutes les 2 secondes.

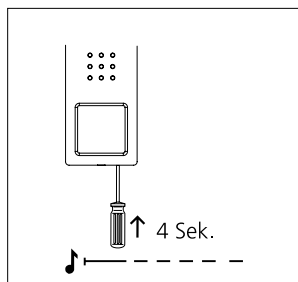

**2** Sur la platine de rue, maintenir la touche de programmation appuyée pendant 4 secondes. On perçoit ensuite une tonalité d'acquiescement longue qui revient toutes les 5 secondes brièvement, tant que le mode programmation est actif.

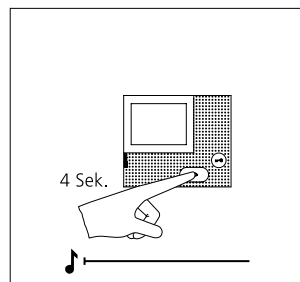

**3** Appuyer sur la touche Parler pendant 4 secondes. A titre de confirmation, on perçoit une tonalité d'acquiescement longue et la touche de désactivation du microphone à LED se met à clignoter. L'appareil intérieur bus établit la liaison vocale avec la platine de rue. L'appareil intérieur bus est maintenant en mode programmation.

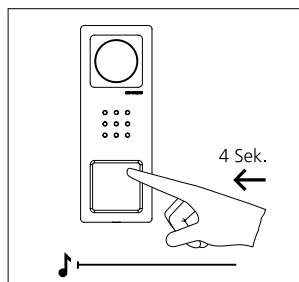

**4** Sur la platine de rue, appuyer sur la touche d'appel souhaitée pendant 4 secondes, jusqu'à ce que l'on entende une tonalité longue sur le haut-parleur de porte. La touche d'appel est maintenant affectée à l'appareil intérieur bus.

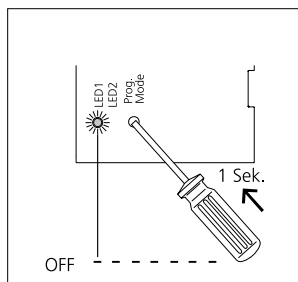

**5** La touche d'appel est maintenant affectée de façon fixe aux appareils intérieurs bus.

Programmer d'autres postes selon la même procédure ou mettre fin au processus de programmation.

## Impiego

Set video Siedle Basic nel sistema bus, dotato delle funzioni di chiamata, conversazione, video e apriporta. Numero di tasti di chiamata integrati: 1-2

Ogni set Basic può essere esteso con posti esterni e posti interni selezionati, nonché con funzioni di commutazione e una connessione telefonica.

## Prestazioni del posto esterno CV 850-...-03:

- Telecamera integrata con commutazione automatica giorno/notte, illuminazione LED e riscaldamento a 2 livelli
- Porter integrato
- Volume di conversazione regolabile
- Numero di tasti di chiamata integrati: 1 (CV 850-1-03), 2 (CV 850-2-03)
- Feedback acustico dei tasti attivabile
- Targhette del nome retroilluminate sostituibili dal davanti
- per il montaggio appoggio muro con rivestimento in acciaio inox spazzolato

## Prestazioni del posto interno VIB 150-0:

- Ampio display a colori TFT da 8,8 cm (3,5")
- Colore e luminosità regolabili in sette livelli
- Volume di conversazione e di chiamata regolabile in cinque livelli
- 11 toni di chiamata
- Differenziazione di chiamata: chiamata dal piano, 2 chiamate dal posto esterno e chiamata interna da posti interni standard/comfort
- Indicatore di stato a LED: chiamata in arrivo, conversazione attiva, funzione "mute"
- Funzione apriporta/accensione luce tramite linea bus
- Attivazione del posto esterno manuale anche senza chiamata dal posto esterno
- Collegamento in parallelo di max. 4 posti interni senza interfono
- Pratico montaggio in 2 operazioni: Piastra base con morsetti di colle-

gamento preinstallabile, montaggio finale senza attrezzi

## Prestazioni dell'alimentatore del set SNG 850-0:

- 10 indirizzi bus per l'alimentazione degli utenti bus
- Contatto apriporta e contatto luce integrati
- Programmazione: manuale, Plug+Play o tramite BPS 650-... (PC Windows) con ZBVG 650-... e PRI 602-... USB

## Tensione elettrica



- Gli interventi di installazione, montaggio e assistenza degli apparecchi elettrici devono essere eseguiti esclusivamente da elettricisti specializzati. In caso di mancato rispetto di questa avvertenza sussiste il pericolo di gravi danni per la salute o di morte per folgorazione elettrica.
- Funzionamento ad un'altezza fino a 2000 m sul livello del mare.
- Rispettare la norma EN 62368-1! Nell'impianto dell'edificio deve essere previsto un interruttore di rete onnipolare con un'apertura di contatto di almeno 3 mm. L'apparecchio non deve essere esposto a stilloccidio o spruzzi d'acqua! Occorre garantire una sufficiente ventilazione, accertrandosi in particolare che la feritoia di aerazione non venga coperta.
- Se come cavi si utilizzano cavetti, occorre dotarli assolutamente di guaine per estremità di fili.

## Carica elettrostatica



In caso di contatto diretto con il circuito stampato, l'apparecchio può subire danni irreparabili a causa della carica elettrostatica. Evitare quindi di toccare direttamente il circuito stampato.



Negli impianti video occorre evitare assolutamente le seguenti situazioni di montaggio:

- in controllo luce diretta
- direttamente verso la luce del sole
- verso uno sfondo con intensa luminosità
- verso pareti molto riflettenti di fronte la telecamera
- verso luci o fonti di luce dirette

## Kit di fornitura SET CVB 850-1

- CV 850-1-03
- VIB 150-...
- SNG 850-...
- Siedle cacciavite
- Il presente opuscolo informativo sul prodotto

## Kit di fornitura SET CVB 850-2

- CV 850-2-03
- 2 x VIB 150-...
- SNG 850-...
- Siedle cacciavite
- Il presente opuscolo informativo sul prodotto

## Montaggio CV 850-...

**1** Svitare il frontalino della scatola. A tale scopo svitare la Siedle vite ad sul lato inferiore della scatola. Ribaltare in avanti il frontalino della scatola.

**2** Montaggio appoggio muro del posto esterno. Altezza di montaggio raccomandata circa 1,50 m/4,9 piedi fino al centro dell'apparecchio. Da notare: Il cavo viene inserito nella parte inferiore della piastra base!

**3** Sguainare il cavo di installazione in prossimità della parete (circa 10 mm) e inserire i fili nella piastra base. Fissare la piastra base con 4 viti. Chiudere le due aperture superiori con gli appositi tappi in gomma. Eseguire l'installazione secondo lo schema di collegamento.

I fili possono essere posati esclusivamente in un ambiente di installazione approvato.

**4** L'angolo di ripresa della telecamera può essere prerogolato di circa 30° sia orizzontalmente che vertical-

mente in funzione della posizione di montaggio. Per modificare la direzione di ripresa della telecamera è possibile posizionare la telecamera nella direzione desiderata. Per modificare la direzione di ripresa allentare leggermente le due viti con intaglio a croce. Posizionare la telecamera nella direzione desiderata. A questo punto fissare la telecamera nella posizione individuata serrando le due viti con intaglio a croce.

**5** A seconda dell'ambiente di installazione, può essere necessario modificare il volume dell'audio del posto esterno per permettere una chiara trasmissione del suono.

**6** Agganciare e fissare il frontalino della scatola in alto sulla piastra base. Serrare la vite sul lato inferiore della scatola.

### Montaggio SNG 850-...

**7** Far scattare in posizione l'alimentatore sulla barra DIN.

### Montaggio VIB 150-...

Spelare il cavo per circa 80 mm.

**8** Altezza di montaggio raccomandata circa 1,60 m fino all'altezza del display/altezza degli occhi.

**9** Aprire l'apparecchio premendo sulla leva a scatto e smontare il frontalino.

**10** In caso di montaggio direttamente a parete, fissare la piastra base con 4 viti. Fare attenzione alla posizione di montaggio superiore ("Oben/Top").

**11** In caso di montaggio su scatola di distribuzione, utilizzare i fori per le viti al centro dell'apparecchio. Fare attenzione alla posizione di montaggio superiore.

**12** Eseguire l'installazione secondo lo schema di collegamento. I fili del cavo d'installazione devono essere alloggiati all'interno del vano di montaggio libero nella piastra base.

**13** In caso di programmazione Plug+Play chiudere la scatola solo durante la programmazione. Applicare la scatola dall'alto sulla piastra base e chiuderla con una leggera pressione.

### Smontaggio VIB 150-...

**14** Per smontare la scatola, premere verso l'alto il blocco. Il circuito stampato rimane nella parte superiore della scatola.

### Diciture

**15** Aprire con cautela la targhetta del nome dal lato esterno, ad esempio utilizzando un cacciavite per viti ad intaglio, quindi prelevare l'inserto stampato. Per inserire la targhetta del nome, farla scattare in posizione applicando una leggera pressione.

### Installazione

**16** Effettuare l'allacciamento in conformità al corrispondente schema elettrico.

**17** Schema elettrico per il SET CVB 850-... esteso con un posto esterno Vario con BCM 653-...

### Avvertenza

**a)** La derivazione della telecamera e la derivazione del monitor devono essere posate separatamente e non possono trovarsi nello stesso cavo. In caso contrario possono verificarsi interferenze nella formazione dell'immagine.

### Raggio d'azione

L'installazione del sistema In-Home-Bus deve avvenire su una coppia di fili nel caso di linee J-Y(St)Y, mentre su 2 fili adiacenti nel caso di linee YR. Con linee J-Y(St)Y la possibilità di interferenze è più ridotta.

SNG 850-... per il posto esterno max. 50 m, Distanza fra l'SNG 850-... e l'apparecchio interno più lontano max. 50 m, con fili dal diametro di 0,8 mm.

In caso di fili con diametro di 0,6 mm, il raggio d'azione si dimezza.

### Assegnazione dei morsetti CV 850-...

TaK, TbK	In-Home-Bus derivazione della telecamera
Tö, Tö	Contatto a relè apriporta

### Assegnazione dei morsetti VIB 150-...

TaM, TbM	In-Home-Bus derivazione del monitor
+M, -M	Tensione di alimentazione 20-30 V DC
ETb, ERT	Tasto di chiamata dal piano

### Assegnazione dei morsetti SNG 850-...

L1, N	Allacciamento alla rete
Ta, Tb	In-Home-Bus
b, c	Tensione di alimentazione 12 V AC
Tö, Tö	Contatto a relè apriporta
Li, Li	Contatto a relè luce

### Messa in funzione

Dotato delle funzioni base di chiamata, conversazione, video e apriporta.

### Estendibilità

Il set Basic può essere esteso con i componenti seguenti. L'estensione totale del set Basic non deve superare 10 utenti, tenendo conto che un posto esterno occupa due utenti.

- Posto interno video Siedle Basic VIB 150-...
- Posto interno audio Siedle Basic AIB 150-...
- DoorCom analogico DCA 650-...
- Unità di commutazione bus BSE 650-...
- Posto esterno video del sistema In-Home-Bus con BCM 653/658-...
- Posto esterno audio del sistema In-Home-Bus Potrebbero essere necessari altri componenti di sistema.

# Programmazione plug+play

## Principi

### Dati tecnici CV 850-...-03

Sistema colori: PAL  
Ripresa immagini: sensore CMOS 1/3" 756 x 504 pixel  
Risoluzione: 550 linee TV  
Obiettivo: 3,7 mm  
Angolo di ripresa in orizzontale: circa 65°, in verticale circa 50°  
Range di regolazione meccanico: 30° orizzontale/verticale  
Illuminazione LED integrata  
Riscaldamento a 2 livelli: 12 V AC, max. 110 mA  
Alimentazione tramite: In-Home-Bus  
Tipo di contatto: Contatto normalmente aperto max. 24 V, 2 A  
Tipo di protezione: IP 54, IK 8  
Temperatura ambiente: da -20 °C a +40 °C  
Dimensioni (mm) Larg. x Alt. x Prof.: 82 x 226 x 35

### Dati tecnici VIB 150-...

Tensione d'esercizio: tramite In-Home-Bus  
Corrente d'esercizio: in caso di alimentazione tramite +M/-M max. 300 mA  
Dimensioni (mm) Larg. x Alt. x Prof.: 135 x 115 x 24

### Dati tecnici SNG 850-...

Tensione d'esercizio: 230 V AC, +/-10 %, 50/60 Hz  
Corrente d'esercizio: 200 mA  
Tensione di uscita: 27,5 V DC, 12 V AC  
Corrente iniziale: 0,5 A DC, 1 A AC  
Protezione: Lato primario Si 1 T 250 mA L, lato secondario protetto da cortocircuito  
Tipo di contatto: 2 contatti normalmente aperti, 24 V, 2 A  
Tipo di protezione: IP 30  
Temperatura ambiente: da 0 °C a +40 °C  
Unità di modulare: 9  
Dimensioni (mm) Larg. x Alt. x Prof.: 162 x 89 x 60

La programmazione Plug+Play offre la possibilità di mettere in funzione con estrema facilità il set senza possedere conoscenze di programmazione. L'installazione di tutti gli utenti deve essere completamente terminata.

Le scatole dei posti interni non devono essere ancora chiuse. Sull'alimentatore SNG 850-... deve essere attivata la modalità Plug+Play. Il tasto di chiamata più alto del posto esterno viene sempre assegnato al primo apparecchio interno.

### Presupposti per la programmazione Plug+Play:

- Eseguire l'installazione dell'impianto secondo lo schema di collegamento.
- Collegare le piastre base degli apparecchi interni, ma non chiudere ancora le scatole.
- Sul posto esterno dotare i tasti di chiamata delle targhette indicanti la rispettiva assegnazione.
- Impostare la modalità Plug+Play sull'SNG 850-... tenendo premuto per 5 secondi il tasto Prog.-Mode. Il LED 1 deve accendersi con luce fissa.
- Innestare gli apparecchi interni sulle piastre base nella stessa successione con cui sono stati assegnati i tasti di chiamata.
- Deve sentirsi brevemente la chiamata dal piano come conferma. A questo punto è possibile collegare il successivo apparecchio interno.
- Dopo aver collegato tutti gli apparecchi interni, premere il tasto Prog.-Mode sull'SNG 850-... e uscire dalla modalità programmazione; l'impianto è così programmato.

### Reset Plug+Play

Se fallisce il tentativo di programmazione, è possibile eseguire di nuovo la programmazione Plug+Play.

- Scollegare la tensione di alimentazione.
- Staccare tutti i citofoni dalle piastre base.
- Ricollegare la tensione di alimentazione e attendere finché l'SNG 850-... non è di nuovo in modalità operativa normale (circa 1-2 minuti).
- Impostare la modalità Plug+Play sull'SNG 850-... tenendo premuto per 5 secondi il tasto Prog.-Mode.
- Tenere premuto per 4 secondi il tasto Prog.-Mode sul posto esterno, finché non si sente un suono di conferma.
- Può quindi cominciare la nuova programmazione Plug+Play.

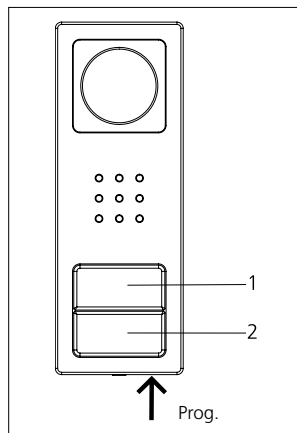

### Assegnazione dei tasti

Tasto superiore =  
Apparecchio interno 1  
Tasto inferiore =  
Apparecchio interno 2

## Programmazione – Plug+Play

### Procedimento – esempio

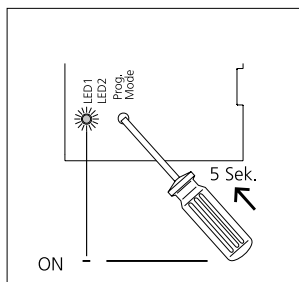

**1** Attivare la modalità Plug+Play sul SNG 850-..., tenendo premuto il tasto Prog.-Mode per 5 secondi; il LED 1 si accende con luce continua.

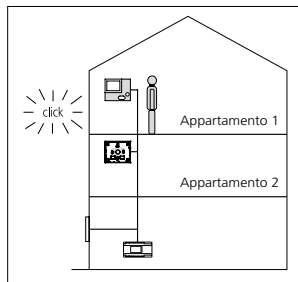

**2** Applicare l'apparecchio interno nell'unità abitativa 1; deve sentirsi la chiamata dal piano e il LED lampeggia. L'apparecchio interno 1 è assegnato al tasto 1.

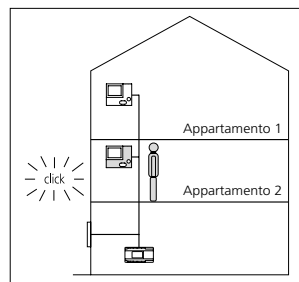

**3** Applicare l'apparecchio interno nell'unità abitativa 2; deve sentirsi la chiamata dal piano e il LED lampeggia. L'apparecchio interno 2 è assegnato al tasto 2.

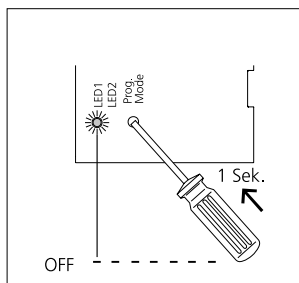

**4** Uscire dalla modalità Plug+Play sull'SNG 850-... premendo brevemente il tasto Prog.-Mode. Il LED 1 sull'SNG 850-... lampeggia ora di nuovo sull'indicatore di funzionamento normale. Tutti i LED degli apparecchi interni sono spenti e l'impianto è pronto per entrare in funzione.

# Programmazione

## Prospetto delle funzioni

### Chiamata dal piano

Il tasto di chiamata dal piano (ERT) serve per chiamare dal posto esterno sul piano direttamente nell'abitazione. Si utilizza, ad esempio, in una casa plurifamiliare con 4 appartamenti e un vano scala comune; di fronte alla porta d'ingresso di ogni appartamento sono installati tasti di chiamata dal piano.

### Accensione luce

Premendo due volte il tasto aprirporta si accende l'illuminazione, a condizione che l'elettricista installatore abbia effettuato il relativo collegamento.

### Attivazione funzione "mute"

Premendo due volte il tasto conversazione, tutte le suonerie vengono disattivate e riattivate; la funzione "mute" è segnalata dall'indicatore LED rosso acceso. Se un visitatore suona alla porta, l'indicatore LED lampeggia finché l'apparecchio interno rimane impostato sulla funzione "mute".

### Accettazione chiamata dal posto esterno

È possibile accettare la conversazione premendo il tasto conversazione entro 45 secondi dall'ultimo suono del campanello. Per terminare la conversazione premere di nuovo brevemente il tasto conversazione. L'apparecchio interno trasmette il suono solo in una direzione, commutandosi automaticamente. Se, a causa di intensi rumori di disturbo in prossimità del posto esterno, la commutazione automatica non funziona, premendo e tenendo premuto il tasto conversazione è possibile forzare la commutazione della direzione di conversazione dall'apparecchio interno al posto esterno.

### Selezione posto esterno

Premere il tasto conversazione per stabilire un collegamento con il posto esterno da cui è stato suonato l'ultima volta.

### Avvertenze importanti prima di avviare la programmazione

In linea di principio, è sufficiente una sola persona per programmare e mettere in funzione il SET CAB/CVB 850-...

- Completare l'installazione
- Attivare la modalità programmazione sull'alimentatore del set SNG 850-...
- Impostare il posto esterno su modalità programmazione
- Programmare l'apparecchio interno
- Uscire dalla modalità programmazione

Mentre l'SNG 850-... è in modalità programmazione, è possibile programmare più fasi una dopo l'altra. Non è necessario uscire ogni volta dalla modalità programmazione.

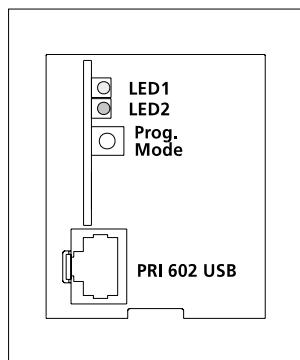

### Indicatore LED 1 "funzionamento"

Il LED lampeggia uniformemente (lancio del sistema)	<b>0,3s</b> 0,3s <b>0,3s</b> 0,3s <b>0,3s</b> ecc.
Il LED lampeggia brevemente acceso, a lungo spento (indicatore di funzionamento, impianto in funzione)	1s <b>20ms</b> 1s <b>20ms</b> ecc.
Il LED lampeggia brevemente acceso, a lungo spento (modalità programmazione attiva)	<b>0,3s</b> 2s <b>0,3s</b> ecc.
LED sempre acceso (programmazione Plug+Play attiva)	<b>2s</b>

### Indicatore LED 2 "anomalia"

Il LED lampeggia non uniformemente (più di 10 utenti)	<b>2s</b> 0,3s <b>0,3s</b> 0,3s ecc.
Il LED lampeggia uniformemente Apparecchio inadeguato collegato in modalità Plug+Play	0,3s <b>0,3s</b> 0,2s <b>2s</b> ecc.
Il LED lampeggia uniformemente Nessun posto esterno collegato in modalità Plug+Play	<b>2s</b> 2s ecc.

## Programmazione manuale

### Programmazione della chiamata dal posto esterno

#### Impiego

Chiamata dal posto esterno ad un apparecchio interno.

Il volume del tono di chiamata può essere regolato sull'apparecchio interno (vedere le istruzioni per l'uso AIB/VIB 150-...).

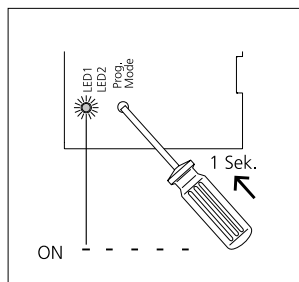

**1** Attivare la modalità programmazione sull'SNG 850-... Premere brevemente il tasto Prog.- Mode; il LED 1 lampeggia ad intervalli di 2 secondi.

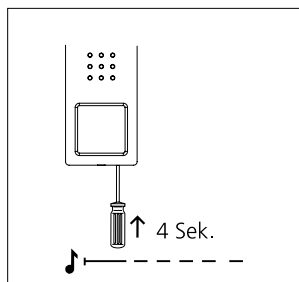

**2** Sul posto esterno tenere premuto il tasto di programmazione per 4 secondi. Si sente quindi un suono di conferma prolungato, che viene ripetuto brevemente ogni 5 secondi, finché la modalità programmazione rimane attiva.

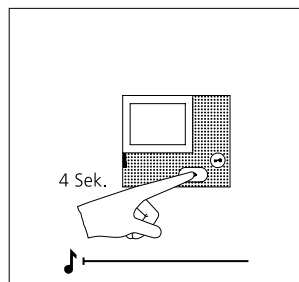

**3** Premere il tasto conversazione per 4 secondi. Come conferma si sente un suono di risposta prolungato e il LED "mute" comincia a lampeggiare. L'apparecchio interno bus stabilisce il collegamento fonico con il posto esterno. L'apparecchio interno bus si trova ora in modalità programmazione.

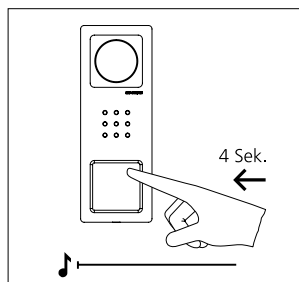

**4** Sul posto esterno tenere premuto il tasto di chiamata desiderato per 4 secondi, finché non si sente un suono prolungato sul porter. Il tasto di chiamata è ora assegnato all'apparecchio interno bus.

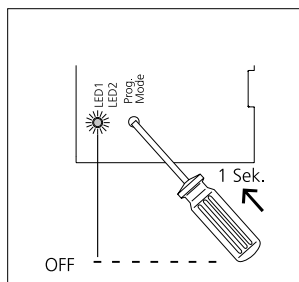

**5** Il tasto di chiamata è stato quindi assegnato in modo fisso all'apparecchi interni bus.

Programmare altri utenti secondo il procedimento sopra descritto oppure uscire dalla modalità programmazione.

## Toepassing

Videoset Siedle Basic in bustechniek met de functies bellen, spreken, zien en deur openen.

Aantal geïntegreerde oproepertoetsen: 1–2

Iedere Basic Set kan met geselecteerde deur- en binnenstations, evenals met schakelfuncties en een telefonie-aankoppeling worden uitgebreid.

## Prestatiekenmerken deurstation CV 850-...-03:

- geïntegreerde camera met automatische dag-/nachtschakeling, LED verlichting en 2-traps verwarming
- geïntegreerde deurluidspreker
- spraakvolume instelbaar
- aantal geïntegreerde oproepertoetsen: 1 (CV 850-1-03), 2 (CV 850-2-03)
- akoestische toetsenbevestiging activeerbaar
- verlichte naambordjes vanaf de voorzijde verwisselbaar
- voor de opbouwmontage met voorpaneel uit geborsteld roestvrij staal

## Prestatiekenmerken binnenstation VIB 150-0:

- 8,8 cm (3,5 inch) grote TFT kleurendisplay
- Kleur en helderheid in zeven trappen instelbaar
- Spraak- en belvolume in vijf trappen instelbaar
- 11 beltonen
- Oproeponderscheid: Etage-oproep, 2 deuroproepen en interne oproep van standaard/Comfort binnenstations
- LED statusweergave: inkomende oproep, gesprek actief, muteschakelin
- Deuropener-/lichtfunctie via busleiding
- Handmatige deur schakeling ook zonder deuroproep
- Parallelschakeling van max. 4 binnenstations zonder intern spraakgebruik
- Praktische 2-traps montage: Basisplaat met aansluitklemmen

voorgeïnstalleerd, eindmontage zonder gereedschap

## Prestatiekenmerken Set netvoeding SNG 850-0:

- 10 bus adressen voor de verzorging van de bus-toestellen
- geïntegreerd deuropener- en lichtcontact
- programmering: handmatig, Plug+Play of via BPS 650-... (Windows-PC) met ZBVG 650-... en PRI 602-... USB

## Elektrische spanning



- Inbouw, montage en onderhoudswerkzaamheden aan elektrische apparaten mogen uitsluitend door een elektro-vakman worden uitgevoerd. Bij het niet opletten bestaat het gevaar op zware schade aan de gezondheid of levensgevaar door elektrische schokken.
- Gebruik op een hoogteniveau tot maximaal 2000 m boven de zeespiegel.
- EN 62368-1 naleven! In de installatie in het gebouw dient een alpolige netschakelaar met een contactopening van minimaal 3 mm beschikbaar te zijn. Het apparaat mag niet aan drup- of spuitwater worden blootgesteld! Er dient te worden gezorgd voor toereikende belichting, in het bijzonder dient te worden gezorgd dat de beluchtings-sleuven niet worden afgedekt.
- Bij gebruik van kabelstrengen als kabelmaterialen dienen deze dwingend te worden voorzien van adereindhulzen.

## Elektrostatische lading



Door elektrostatische lading kan bij een direct contact met de printplaat het apparaat worden vernietigd. Vermijdt u daarom het direct aanraken van de printplaat.



Bij video-installaties moeten de volgende inbouwsituaties absoluut vermeden worden:

- direct tegenlicht
- directe zonnestralen
- achtergrondbeeld met grote felheid
- sterk reflecterende muren tegenover de camera
- lampen resp. directe lichtbronnen

## Leveringsomvang SET CVB 850-1

- CV 850-1-03
- VIB 150-...
- SNG 850-...
- Siedle schroevendraaier
- Deze productinformatie

## Leveringsomvang SET CVB 850-2

- CV 850-2-03
- 2 x VIB 150-...
- SNG 850-...
- Siedle schroevendraaier
- Deze productinformatie

## Montage CV 850-...

**1 Behuizingvoorpaneel losschroeven.** Daarvoor aan de onderzijde van de behuizing de Siedle schroef losdraaien. Behuizingvoorpaneel naar voren openklappen.

**2 Opbouwmontage van het deurstation.** Aanbevolen inbouwhoogte ca. 1,50 m/4,9 ft tot midden van het apparaat. Let op a.u.b.: De kabel wordt in het onderste deel van de basisplaat ingevoerd!

**3 De installatiekabel dicht bij de muur afmantelen (ca. 10 mm) en de aders in de basisplaat invoeren.** De basisplaat met 4 schroeven bevestigen. De beide bovenste openingen met de rubberen afdichtingen afsluiten. Installatie volgens aansluit-schema uitvoeren.

De aders mogen alleen in de daarvoor bestemde installatieruimte worden gelegd.

**4 De beeldhoek van de camera kan afhankelijk van de inbouw situatie horizontaal en verticaal tot**



ca. 30° worden vooringesteld. Om de blikrichting van de camera te veranderen, kan deze in de gewenste richting worden gepositioneerd. Om de blikrichting te veranderen, de beiden kruisschroeven iets los draaien. Camera in de gewenste richting positioneren. Met de beide kruisschroeven aansluitend de gewenste positie fixeren.

**5** Afhankelijk van de inbouwomgeving kan het nodig zijn, het spraakvolume van het deurstation te veranderen, om een duidelijke spraakverbinding mogelijk te maken.

**6** Behuizingvoorpaneel boven op de basisplaat hangen en sluiten. De schroef aan de onderzijde van de behuizing vastdraaien.

#### Montage SNG 850-...

**7** Netvoeding op DIN-rails indelen.

#### Montage VIB 150-...

Kabel op ca. 80 mm afmantelen.

**8** Aanbevolen inbouwhoogte ca. 1,60 m tot displayhoogtezichthoogte.

**9** Openen van het apparaat, daarvoor de hefboom indrukken en frontpaneel afnemen.

**10** Bij montage direct op de muur de basisplaat met 4 schroeven bevestigen. Let op de inbouwpositie „Oben/Top“ (boven/top).

**11** Bij montage op schakelaardoos de schroefopeningen in het midden van het apparaat gebruiken. Let op de inbouwpositie boven/top.

**12** Installatie volgens aansluitschema uitvoeren. De aders van de installatiekabel moeten binnen de vrije installatieruimte in de basisplaat worden weggestopt.

**13** Bij de Plug+Play programmering behuizing pas tijdens de programmering sluiten. Behuizing boven op de basisplaat inhangen en met lichte druk sluiten.

#### Demontage VIB 150-...

**14** Voor het afnemen van de behuizing de vergrendeling naar boven drukken. De printplaat bevindt zich in het bovenste deel van de behuizing.

#### Belettering

**15** Naambordje vanaf de buitenzijde bijv. met een platte schroevendraaier voorzichtig openen en tekstinleg verwijderen. Voor het plaatsen het naambordje met lichte druk op zijn plaats drukken.

#### Installatie

**16** Aansluiting volgens bijbehorend schema uitvoeren.

**17** Schema voor SET CVB 850-... uitgebreid met een Vario deurstation met BCM 653-...

#### Aanwijzingen

**a)** Cameratak en monitortak dienen gescheiden te zijn aangelegd en mogen niet in dezelfde kabel liggen. Anders kan het leiden tot storingen bij de beeldopbouw.

#### Reikwijdte

De In-Home bus installatie moet bij J-Y(St)Y op een aderpaar geschieden, bij YR-leiding op 2 naast elkaar liggende aders. Bij J-Y(St)Y is de mogelijkheid op beïnvloeding door storing kleiner.

SNG 850-... naar het deurstation max. 50 m,  
SNG 850-... naar het verste bin-  
nenapparaat max. 50 m, bij 0,8 mm  
aderdoorsnede.

Bij een aderdoorsnede van 0,6 mm  
halveert de reikwijdte.

#### Klemmenindeling CV 850-...

TaK, TbK	In-Home-Bus cameratak
Tö, Tö	Relaiscontact deuropener

#### Klemmenindeling VIB 150-...

TaM, TbM	In-Home-Bus monitortak
+M, -M	Verzorgingsspanning 20-30 V DC
ETb, ERT	Etage-oproepstoets

#### Klemmenindeling SNG 850-...

L1, N	Netaansluiting
Ta, Tb	In-Home-Bus
b, c	Verzorgingsspanning 12 V AC
Tö, Tö	Relaiscontact deuropener
Li, Li	Relaiscontact licht

#### Ingebruikname

Eenvoudige ingebruikname door  
Plug+Play programmering.

#### Uitbreidbaarheid

De Basic set kan met de hiernaast  
genoemde componenten worden  
uitgebreid. De gehele uitbouw van  
de Basic sets mag het aantal van  
10 deelnemers niet overschrijden,  
waarbij een deurstation twee deel-  
nemers inneemt.

- Video binnenstation Siedle Basic VIB 150-...
  - Audio binnenstation Siedle Basic AIB 150-...
  - DoorCom Analoog DCA 650-...
  - Bus-Schakel-Eenheid BSE 650-...
  - Video deurstation van het In-Home bus systeem met BCM 653/658-...
  - Audio deurstation van het In-Home bus systeem
- Eventueel worden verdere systeemcomponen-  
ten vereist.

# Programmering – Plug+Play

## Grondslagen

### Technische gegevens

#### CV 850-...-03

Kleursysteem: PAL  
Beeldopnemer: CMOS sensor 1/3"  
756 x 504 beeldpunten  
Resolutie: 550 TV lijnen  
Objectief: 3,7 mm  
Beeldhoek: horizontaal ca. 65°, verticaal ca. 50°  
Instelbereik mechanisch:  
30° horizontaal/verticaal  
Geïntegreerde LED verlichting  
2-traps verwarming: 12 V AC, max. 110 mA  
Verzorging: via In-Home-Bus: Video  
Contacttype: Sluitcontact 24 V, 2 A  
Beschermingsklasse: IP 54, IK 8  
Omgevingstemperatuur:  
-20 °C tot +40 °C  
Afmetingen (mm) B x H x D:  
82 x 226 x 35

#### Technische gegevens VIB 150-...

Gebruiksspanning: via de In-Home-Bus  
Gebruiksstroom: bij verzorging boven +M/-M max. 300 mA  
Afmetingen (mm) B x H x D:  
135 x 115 x 24

#### Technische gegevens SNG 850-...

Gebruiksspanning:  
230 V AC, +/-10 %, 50/60 Hz  
Gebruiksstroom: 200 mA  
Uitgangsspanning:  
27,5 V DC, 12 V AC  
Uitgangsstroom: 0,5 A DC, 1 A AC  
Beveiliging: Primair Si 1 T 250 mA L, secundair kortsluitingvast  
Contacttype: 2 sluiters 24 V, 2 A  
Beschermingsklasse: IP 30  
Omgevingstemperatuur:  
0 °C tot +40 °C  
Verdelingseenheid (TE): 9  
Afmetingen (mm) B x H x D:  
162 x 89 x 60

De Plug+Play programmering biedt de eenvoudigste mogelijkheid, de Set zonder programmeerkennis in gebruik te nemen. De gehele installatie van alle deelnemers dient klaar te zijn opgesteld.

De behuizingen van de binnenstations mogen nog niet gesloten zijn. Op de netvoeding SNG 850-... dient de Plug+Play mode te worden geactiveerd. De bovenste oproep-toets van het deurstation wordt altijd aan het eerste binnenapparaat toegewezen.

#### Vereisten voor Plug+Play:

- Installatie van de centrale volgens aansluitschema uitvoeren
- Basisplaten van de binnenapparaten aansluiten, behuizing nog niet sluiten
- Op het deurstation de toewijzing van de oproep-toetsen indien mogelijk direct beletteren.
- SNG 850-... in de Plug+Play mode zetten, daarvoor de Prog.-Mode toets 5 seconden ingedrukt houden. LED 1 dient blijvend te branden.
- De binnenapparaten in dezelfde volgorde op de basisplaten opzetten zoals de oproep-toetsen ingedeeld zijn.
- De etage-oproep is korte tijd als bevestiging te horen. Het volgende binnenapparaat kan worden aangesloten.
- Nadat alle binnenapparaten zijn aangesloten, op de SNG 850-... de toets Prog.-Mode drukken, programmeermode is uitgeschakeld, het programmeren van de installatie is voltooid.

#### Reset Plug+Play

Bij een mislukte programmeerpoging kan de Plug+Play programmering opnieuw worden uitgevoerd.

- Verzorgingsspanning uitschakelen.
- Alle telefoons van de basisplaat losmaken.
- Verzorgingsspanning weer inschakelen en wachten tot de SNG 850-... in de normale gebruiksmodus is (ca. 1-2 minuten)
- SNG 850-... in de Plug+Play mode zetten, daarvoor de Prog.-Mode toets 5 seconden ingedrukt houden.
- Prog. toets op het deurstation gedurende 4 seconden ingedrukt houden totdat een bevestigingstoon te horen is.
- Vernieuwde Plug+Play-programmering kan beginnen.

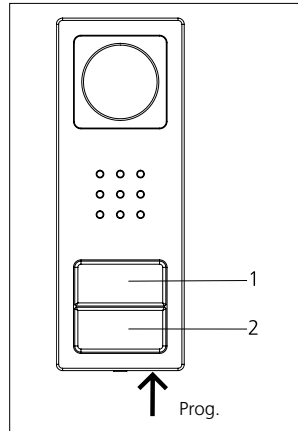

#### Indeling van de toetsen

Bovenste toets = Binnenapparaat 1  
Onderste toets = Binnenapparaat 2

# Programmering – Plug+Play

## Werkwijze – Voorbeeld

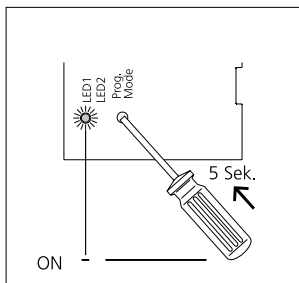

**1** Plug+Play mode op SNG 850-... activeren, Prog.-Mode toets 5 seconden ingedrukt houden, LED 1 brandt op continue weergave.

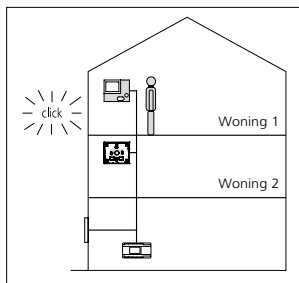

**2** Binnenapparaat in woning 1 plaatsen, etage-oproep is als bevestiging te horen en de LED knippert. Het binnenapparaat 1 is toegewezen aan toets 1.

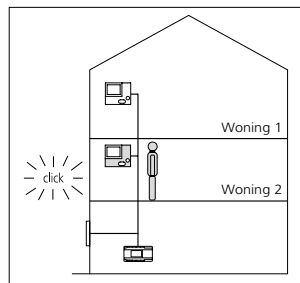

**3** Binnenapparaat in woning 2 plaatsen, etage-oproep is te horen en de LED knippert. Het binnenapparaat 2 is toegewezen aan toets 2.

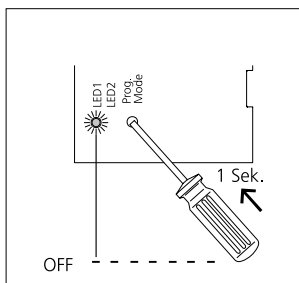

**4** Plug+Play mode op SNG 850-... door kort drukken van de toets Prog.-Mode uitschakelen. LED 1 op de SNG 850-... knippert nu weer in de normale gebruikswaergave. Alle LED's van de binnenapparaten zijn uit, de installatie is gereed voor gebruik.

# Programmering

## Overzicht functies

### Etage-oproep

De etage-oproepstoets (ERT) dient voor het bellen vanaf een woning-deur naar de woning. Gebruik bijv. meergezinswoning 4 woningen met een gemeenschappelijk trappenhuis, voor iedere woning-afsluitdeur zijn etage-oproepstoetsen geïnstalleerd.

### Licht aanschakelen

Wanneer u de deuropenertoets twee keer indrukt, wordt de verlichting aangeschakeld, indien uw elektro-installateur deze heeft aangesloten.

### Bel stil schakelen

Wanneer u de spreektoets twee keer indrukt, worden alle beltonen uit- en weer ingeschakeld, als indicatie van de mute-schakeling brandt de LED-weergave rood. Wanneer een bezoeker aan de deur belt, zolang het binnenapparaat mute geschakeld is, knippert de LED weergave.

### Deuroproep aannemen

U kunt het gesprek door drukken van de spreektoets binnen 45 seconden na de laatste keer overgaan aannemen. Het gesprek wordt door kort hernieuwd drukken van de spreektoets beëindigd. Het binnenapparaat geeft de spraak altijd maar in één richting door en schakelt automatisch om. Wanneer door sterke nevelgeluiden bij het deurstation de automatische omschakeling niet functioneert, kan door drukken en vasthouden van de spreektoets de spreekrichting van het binnenapparaat naar het deurstation gedwongen worden.

### Deurstation kieze

Drukt u de spreektoets, om een verbinding naar het deurstation op te bouwen, vanwaar het laatst werd gebeld.

### Belangrijke aanwijzingen voor het programmering

In beginsel kan de SET CAB/ CVB 850-... door één persoon in gebruik genomen en geprogrammeerd worden.

- Installatie gereed maken
  - Programmeermode op de Set netvoeding SNG 850-... activeren
  - Deurstation in de programmeermode zetten
  - Binnenapparaat programmeren
  - Programmeermode beëindigen
- Terwijl de SNG 850-... in de programmeermode is, kunnen meerdere stappen na elkaar worden geprogrammeerd. De programmeermode hoeft niet iedere keer te worden beëindigd.

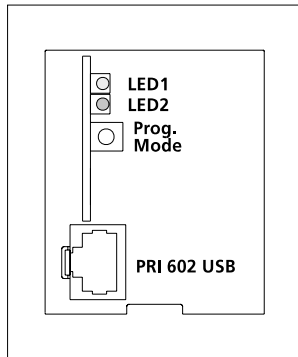

### Weergave LED 1 „Gebruik“

LED knippert gelijkmatig (Opstarten van het systeem)	<b>0,3s</b> <b>0,3s</b> <b>0,3s</b> <b>0,3s</b> <b>0,3s</b> enz.
LED knippert kort aan, lang uit (Gebruiksweergave, apparaat in gebruik)	<b>1s</b> <b>20ms</b> <b>1s</b> <b>20ms</b> enz.
LED knippert kort aan, lang uit (Programmeermode actief)	<b>0,3s</b> <b>2s</b> <b>0,3s</b> enz.
LED altijd aan (Plug+Play programmering is actief)	<b>—————</b>

### Weergave LED 2 „Storing“

LED knippert ongelijkmatig (Meer dan 10 toestellen )	<b>2s</b> <b>0,3s</b> <b>0,3s</b> <b>0,3s</b> enz.
LED knippert ongelijkmatig (Ongeschikt apparaat in Plug+Play mode aangesloten)	<b>0,3s</b> <b>0,3s</b> <b>0,2s</b> <b>2s</b> enz.
LED knippert gelijkmatig (Geen deurstation in Plug+Play mode aangesloten)	<b>2s</b> <b>2s</b> enz.

## Programmering – handmatig

### Deuroproep programmering

#### Toepassing

Oproep van een deurstation naar een binnenapparaat.

Het beltoonvolume kan op het binnenapparaat worden ingesteld (zie gebruikershandleiding AIB/ VIB 150-...).

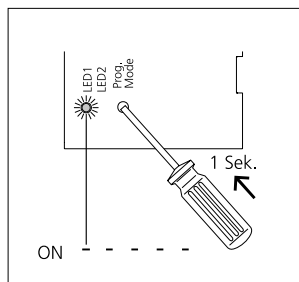

**1** Programmeermode op de SNG 850-... activeren. Prog.Mode toets kort drukken, de LED 1 knippert in een ritme van 2 seconden.

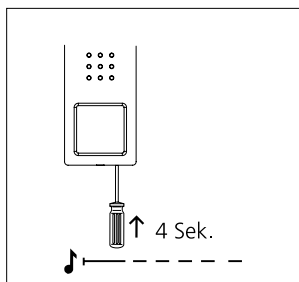

**2** Op het deurstation de programmeertoets gedurende 4 seconden ingedrukt houden. Daarna is een lange bevestigingstoon te horen, die iedere 5 seconden kort herhaald wordt, zo lang de programmeermode actief is.

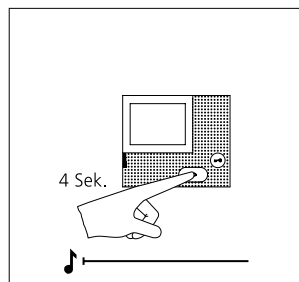

**3** Spreektoets gedurende 4 seconden indrukken. Als bevestiging is een lange bevestigingstoon te horen en de LED muteschakeling begint te knipperen. Het Busbinnenapparaat bouwt de spraakverbinding naar het deurstation op. Het bus binnenapparaat is nu in de programmeermode.

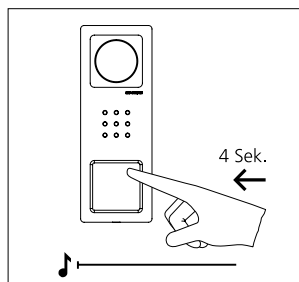

**4** Op het deurstation de gewenste oproeptoets gedurende 4 seconden ingedrukt houden, tot op de deurluidspreker een langdurige toon te horen is. De oproeptoets is nu aan het bus-binnenapparaat toegewezen.

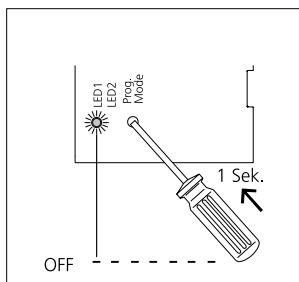

**5** De oproeptoets is nu vast aan de Bus binnenapparaten toegewezen.

Verdere toestellen programmeren volgens dezelfde voortgangswijze of programmering beëindigen.

## Anvendelse

Video-sæt Siedle Basic i bus-teknik med funktionerne opkald, tale, se og åbn dør.

Antal integrerede opkaldstaster: 1–2  
Hvert Basic-sæt kan udvides med udsøgte dør- og svartelefoner samt med koblingsfunktioner og en telefontilslutning.

## Specialiteter dørstation

### CV 850-...-03:

- integreret kamera med automatisk dag-/natomskiftning, LED-belysning og 2-trinnet opvarmning
- integreret dørhøjttaler
- voice volumen indstillelig
- antal integrerede opkaldstaster: 1 (CV 850-1-03), 2 (CV 850-2-03)
- akustisk tastekvittering aktiverbar
- baggrundsbelyste navneskilte kan skiftes på forsiden
- til frembygningsmontage med panel af børstet ædelstål

## Specialiteter svartelefon

### VIB 150-0:

- 8,8 cm (3,5") stort TFT-farvedisplay
- Farve og lysstyrke kan indstilles i syv trin
- Samtale- og opkaldslydstyrke kan indstilles i fem trin
- 11 opkaldstøner
- Opkaldsdifferentiering: Etageopkald, 2 dørkald og internt opkald af standard-/komfort-svar-telefoner
- LED-statusvisning: indgående opkald, samtale aktiv, slukkes for lyd (mute)
- Døråbner-/lysfunktion via busledning
- Manuel dørtilkobling også uden dørkald
- Parallelkobling af maks. 4 svartelefoner uden intern taledrift
- Praktisk 2-trins-montering: Grundplade med tilslutningsklemmer kan forinstalleres, værktøjsløs slutmontering

## Specialiteter sæt-strømforsyning SNG 850-0:

- 10 bus-adresser til forsyningen af bus-aggregater
- Integreret døråbner- og lyskontakt
- Programmering: manuelt, Plug+Play eller via BPS 650-... (Windows-PC) med ZBVG 650-... og PRI 602-... USB

## Elektrisk spænding



- Indbygning og montering af samt servicearbejde på elektrisk materiel må kun foretages af en aut. elinstallatør. Overholdes disse regler ikke, er der risiko for alvorlige sundhedsmæssige skader eller livsfare som følge af elektriske stød.
- Drift i højder op til 2000 m over havets overflade.
- Opmærksomheden henledes på EN 62368-1! I bygningens installation skal der være monteret en netafbryder, som bryder på alle poler, og som skal have en kontaktafstand på mindst 3 mm. Netdelen må ikke udsættes for dryp- eller stænkvand! Sørg for tilstrækkelig ventilation, vær særlig opmærksom på, at ventilationsprækken ikke overdækkes.
- Ved anvendelse af litzetråd som kabelmateriale skal trådenderne forsynes med afslutningsmuffer.

## Elektrostatisk opladning



Elektrostatisk opladning kan ødelægge enheden ved direkte kontakt med printpladen. Undgå derfor direkte berøring af printpladen.



Ved videoanlæg er det vigtigt, at følgende monteringsituationer undgås:

- direkte modlys
- direkte sollys
- meget lys baggrund
- kraftigt reflekterende mure på modsat side af kameraet
- belysningsmoduler eller direkte lyskilder

## Leveringsomfang SET CVB 850-1

- CV 850-1-03
- VIB 150-...
- SNG 850-...
- Siedle skruetrækker
- denne produktinformation

## Leveringsomfang SET CVB 850-2

- CV 850-2-03
- 2 x VIB 150-...
- SNG 850-...
- Siedle skruetrækker
- denne produktinformation

## Montage CV 850-...

**1 Kabinetfronten skrues af. Med henblik herpå løsnes Siedle skruen på undersiden af kabinettet. Kabinetfronten klappes fremad og op.**

**2 Frembygningsmontage af dørstation. Anbefalet indbygningshøjde ca. 1,50 m/4,9 ft indtil midte dørstation. Bemærk: Kablet indføres for neden i grundpladen!**

**3 Installationskablet afisoleres tæt ved væggen (ca. 10 mm) og lederne føres ind i grundpladen. Grundpladen fastgøres med 4 skrue. De to øverste åbninger lukkes med gummiprop. Installationen foretages iht. tilslutningsdiagram. Ledningerne må kun trækkes i det tilladte installationsrum.**

**4** Kameraøjets blikvinkel kan alt efter indbygningsforholdene forjusteres horisontalt og vertikalt med ca. 30°. For at ændre kameraets blikretning kan dette positioneres i den ønskede retning. For at ændre blikretningen løses de 2 krydskærsvkruer lidt. Kameraet positioneres i den ønskede retning. Med de 2 krydskærsvkrue fastlåses kameraet herefter i den ønskede position.

**5** Afhængigt af indbygningsomgivelserne kan det være nødvendigt, at ændre dørstationens taleledstyrke for at muliggøre en tydelig og klar samtaletransmission.

**6** Kabinetfronten hægtes på bundpladen for oven og lukkes. Skruen på undersiden af kabinettet spændes.

#### Montage SNG 850-...

**7** Strømforsyningen klikkes fast på DIN-skinnen.

#### Montage VIB 150-...

Ca. 80 mm kabel afsoleres.

**8** Anbefalet indbygningshøjde fra ca. 1,60 m til displayhøjdeløjen-højde.

**9** Apparatet åbnes ved at trykke fikseringsarmen ind og tage front-siden af.

**10** Ved montering direkte på væg fastgøres bundpladen med 4 skrue. Det er vigtigt at være opmærksom på korrekt placering af enheden: "Oben/Top".

**11** Ved montering i tilslutningsdåse anvendes skrueråbninger i enhedens midte. Vær opmærksom på korrekt placering af enheden: "Oben/Top".

**12** Installationen foretages ifølge tilslutningsdiagram. Installationskablets ledere skal opbevares indvendigt i bundpladen på den frie installationsplads.

**13** Ved Plug+Play-programmering skal kabinettet først lukkes under programmeringen. Kabinettet isættes foroven på bundpladen og lukkes med et let tryk.

#### Afmontering VIB 150-...

**14** For at afmontere kabinettet trykkes låsemekanismen opad. Printpladen skal forblive i kabinettets overdel.

#### Skriftservice

**15** Navneskiltet åbnes forsigtigt fra ydersiden, f.eks. med en kærsvkrue-trækker, og navneskiltet tages ud. Navneskiltet klikkes på plads med et let tryk.

#### Installation

**16** Foretag tilslutning i henhold til ledningsdiagrammet.

**17** Strømdiagram til SET CVB 850-... udvidet med en Vario dørstation med BCM 653-...

#### Bemærk

**a)** Kameraafgrening og monitorafgrening skal være udlagt i et separat kabel og må ikke ligge i samme kabel. I modsat fald kan der opstå forstyrrelser ved billedannelsen.

#### Rækkevidde

In-Home-businstallationen skal ved J-Y(St)Y foretages på et lederpar, ved YR-ledning på 2 ledere ved siden af hinanden. Ved J-Y(St)Y er risikoen for forstyrrende indvirkning mindre. SNG 850-... til dørstationen maks. 50 m, SNG 850-... til den station til indendørs brug, der findes længst væk, maks. 50 m, ved 0,8 mm årediameter. Ved en tråddiameter på 0,6 mm halveres rækkevidden.

#### Klemmekonfiguration CV 850-...

TaK, TbK	In-Home-Bus kameraafgrening
Tö, Tö	Relækontakt døråbner

#### Klemmekonfiguration VIB 150-...

TaM, TbM	In-Home-Bus monitorafgrening
+M, -M	Forsyningsspænding 20-30 V DC
ETb, ERT	Etageopkaldstast

#### Klemmekonfiguration SNG 850-...

L1, N	Nettilslutning
Ta, Tb	In-Home-bus
b, c	Forsyningsspænding 12 V AC
Tö, Tö	Relækontakt døråbner
Li, Li	Relækontakt lys

#### Ibrugtagning

Enkel ibrugtagning med Plug+Play-programmering.

#### Kan udvides

Basic-sæt kan udvides med efterfølgende komponenter. Den samlede udbygning af Basic-sættene må ikke overskride 10 abonnenter, hvor en dørstation er forbundet med to abonnenter.

- Video-svartelefon Siedle Basic VIB 150-...
- Audio-svartelefon Siedle Basic AIB 150-...
- DoorCom-analog DCA 650-...
- Bus-styreenhed BSE 650-...
- Video-dørstation til In-Home-bussystemet med BCM 653/658-...
- Audio-dørstation til In-Home-bussystemet givet fald er der brug for yderligere systemkomponenter.

# Programmering – plug+play

## Forudsætninger

### Tekniske specifikationer

#### CV 850-...-03

Farvesystem: PAL

Kamera: CMOS-sensor 1/3"

756 x 504 pixel

Opløsning: 550 TV-linjer

Objektiv: 3,7 mm

Kamera: horisontalt ca. 65°,

vertikalt ca. 50°

Indstillingsområde mekanisk:

30° vandret/lodret

Integreret lysdiodebelysning

2-trinnet varmesystem: 12 V AC,

maks. 110 mA

Forsyningsspænding: via

In-Home-bus

Kontakttype: Sluttekontakt 24 V, 2 A

Kapslingsklasse: IP 54, IK 8

Omgivelsestemperatur:

-20 °C til +40 °C

Mål (mm) b x h x d: 82 x 226 x 35

### Tekniske specifikationer

#### VIB 150-...

Driftsspænding: via In-Home-Bus

Driftsstrøm: ved forsyning over

+M/-M maks. 300 mA

Mål (mm) b x h x d: 135 x 115 x 24

### Tekniske specifikationer

#### SNG 850-...

Driftsspænding:

230 V AC, +/-10 %, 50/60 Hz

Driftsstrøm: 200 mA

Udgangsspænding:

27,5 V DC, 12 V AC

Udgangsstrøm: 0,5 A DC, 1 A AC

Sikring: Primær Si 1 T 250 mA L,

sekundær kortslutningssikker

Kontakttype:

2 sluttekontakter 24 V, 2 A

Kapslingsklasse: IP 30

Omgivelsestemperatur:

0 °C til +40 °C

Delingsenhed: 9

Mål (mm) b x h x d: 162 x 89 x 60

Plug+Play programmering gør det nemt at tage sættet i drift uden kendskab til programmering. Den komplette installation for alle abonnenter skal være fuldført.

Svartelefonernes kabinetter må ikke være lukkede endnu. På strømforsyningen SNG 850-... skal Plug+Play modus aktiveres. Den øverste opkaldstast på dørstationen forbindes altid med den første station til indendørs brug.

### Forudsætninger for Plug+Play:

- Installer anlægget i henhold til tilslutningsplan
- Tilslut grundpladerne til stationerne til indendørs brug, vent med at lukke kabinettet
- Noter opkaldstasternes funktionstilknøytning på dørstationen om muligt med det samme.
- Sæt SNG 850-... i Plug+Play modus ved at trykke prog.-mode-tasten ind i 5 sekunder. LED 1 skal lyse konstant.
- Sæt stationerne til indendørs brug på bundpladerne i den samme rækkefølge, som opkaldstasterne er tilordnet.
- Etagekaldet skal høres i kort tid som kvittering. Den næste station til indendørs brug kan lukkes.
- Når alle stationer til indendørs brug er lukkede, trykkes prog.-mode-tasten ind på SNG 850-..., programmeringsmodus er slået fra, programmeringen af anlægget er fuldført.

### Reset Plug+Play

Fungerer et programmeringsforsøg ikke, kan Plug+Play programmeringen udføres igen.

- Sluk for forsyningsspændingen.
- Fjern alle telefoner fra grundpladerne.
- Tænd for forsyningsspændingen igen og vent, til SNG 850-... er i normal driftsmodus (ca. 1–2 minutter)
- Sæt SNG 850-... i Plug+Play modus, ved at trykke prog.-mode-tasten ind i 5 sekunder.
- Tryk prog.-tasten ind i 4 sekunder på dørstationen, til der høres en kvitteringslyd.
- Ny Plug+Play-programmering kan startes.

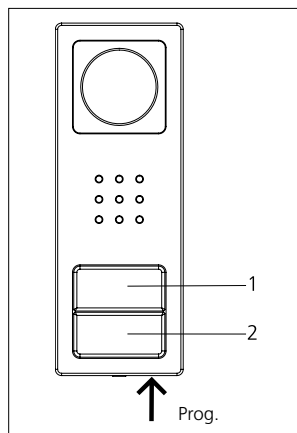

### Konfiguration af tasterne

- Øverste tast = Station til indendørs brug 1
- Nederste tast = Station til indendørs brug 2



## Programmering – Plug+Play

### Fremgangsmåde – eksempel

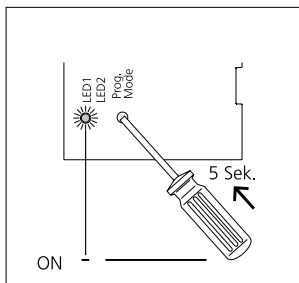

**1** Plug+Play-funktionen på SNG 850-... aktiveres, Prog.-Mode-tasten holdes nede i 5 sekunder, LED-lampe 1 lyser permanent.

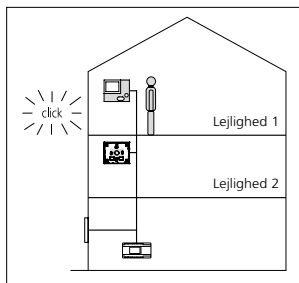

**2** Opstil station til indendørs brug i bolig 1, etagekald høres som kvittering, og LED-lampe blinker. Stationen til indendørs brug 1 er forbundet med tast 1.

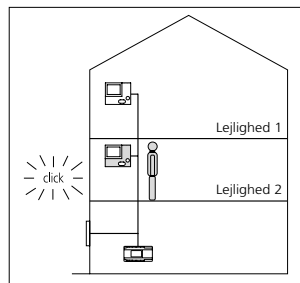

**3** Opstil station til indendørs brug i bolig 2, etagekald høres, og LED-lampe blinker. Stationen til indendørs brug 2 er forbundet med tast 2.

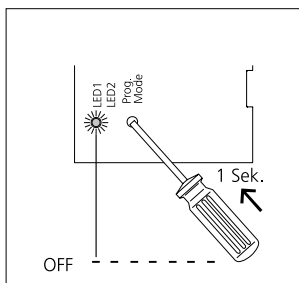

**4** Sluk for Plug+Play Mode på SNG 850-... ved at trykke kort på tasten Prog.-Mode. LED 1 på SNG 850-... blinker nu igen i den normale driftsindikator. Alle LED-lamper er slukket på stationerne til indendørs brug, anlægget er klar til brug.



# Manuel programmering

## Programmering af døropkald

### Anvendelse

Opkald fra dørstationen til en station til indendørs brug.

Lydstyrken for opkaldslyden kan indstilles på stationen til indendørs brug (se betjeningsvejledning AIB/VIB 150-...).

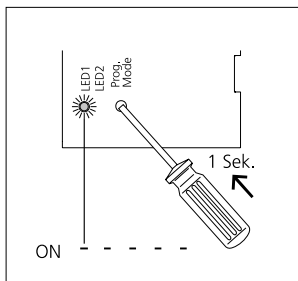

**1** Aktiver programmeringsmodus på SNG 850-... Tryk kort på prog.-mode-tasten, LED-lampen 1 blinker i en 2 sekunders rytme.

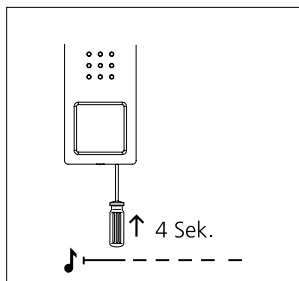

**2** På dørstationen holdes programmeringstasten inde i 4 sekunder. Derpå høres en lang kvitteringstone, som gentages kort hvert 5. sekund, så længe programmeringsfunktionen er aktiv.

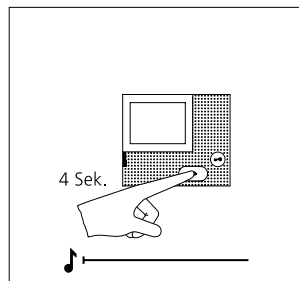

**3** Tryk på taletasten i 4 sekunder. Som bekræftelse høres en langtrukket kvitteringstone, og LED-mute-tasten begynder at blinke. Det indvendige bussystem opretter samtaleforbindelsen til dørstationen. Det indvendige bussystem er nu i programmeringsmodus.

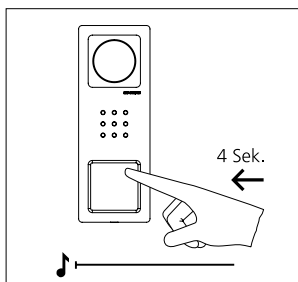

**4** Tryk på den ønskede opkaldstast i 4 sekunder på dørstationen, indtil der høres en langtrukket tone på dørhøjtaleren. Nu er opkaldstasten konfigureret til det indvendige bussystem.

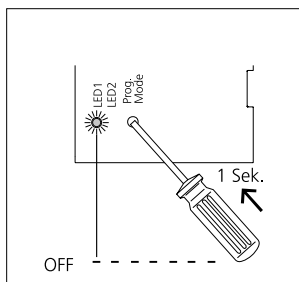

**5** Opkaldstrykket er nu fast tilknyttet den pågældende bussvartelefoner.

Programmer yderligere abonnenter på samme måde, eller afslut programmeringen.

## Användning

Video-set Siedle Basic i buss-teknik med funktionerna anropa, tala, se och öppna dörren.

Antal integrerade anropssknappar: 1–2

Varje Basic-set kan utvidgas med vissa dörr- och inomhusstationer, samt med kopplingsfunktioner och en telefonianslutning.

## Egenskaper dörrstation

### CV 850-...-03:

- Integrerad kamera med automatisk dag-/nattomkoppling, LED-belysning och 2-steps-värme
- Integrerad dörrhögtalare
- Ljudstyrkan för talet kan ställas in
- Antal integrerade anropssknappar: 1 (CV 850-1-03), 2 (CV 850-2-03)
- Den akustiska knappaktiveringen kan aktiveras
- Namnskyltar med bakgrundsbelysning som kan bytas ut framifrån
- för utanpåliggande montering med beklädnad av borstat rostfritt stål

## Egenskaper inomhusstation

### VIB 150-0:

- 8,8 cm (3,5 tum) stor TFT-färgdisplay
- Färgen och ljusstyrkan kan ställas in i sju steg
- Ljudstyrkan för talet och anropet kan ställas in i fem steg
- 11 anropssignaler
- Anropsdifferentiering: Väningsplansanrop, 2 dörranrop och internanrop från Standard-/Komfort-inomhusstationer
- LED-statusindikator: Ankommande anrop, aktivt samtal, signalavstängning
- Dörröppnings-/ljusfunktion via buss-ledning
- Manuell inkoppling av dörren även utan dörranrop
- Parallellkoppling av max. 4 inomhusstationer utan intern samtalsdrift
- Praktisk 2-steps-montering: Bottenplatta med anslutningsklämmor, kan installeras i förväg, slutmontering utan verktyg

## Egenskaper set-nätaggregat

### SNG 850-0:

- 10 buss-adresser för försörjningen av buss-deltagarna
- Integrerad kontakt för dörröppnare och ljus
- Programmering: Manuell, Plug+Play eller per BPS 650-... (Windows-PC) med ZBVG 650-... och PRI 602-... USB

## Elektrisk spänning



- Installation, montering och servicearbeten på elektriska apparater får utföras endast av behörig eltekniker. När detta inte beaktas uppstår risk för att allvarligt skada hälsan eller fara för liv genom elektriska stötar.
- Drift på en höjdnivå på maximalt 2000 m över havsytan.
- Beakta EN 62368-1! I byggnadens installationen måste det finnas en allpolig nätbrytare som har en kontaktöppning på minst 3 mm. Apparaten får inte utsättas för dropp- eller stänkavatten! Se till att ventilationen räcker till, ge i synnerhet akt på att inte täcka över ventilationsöppningarna.
- När litztrådar används som kabelmaterial, måste ledarna absolut förses med ändhylsor.

## Elektrostatisk laddning



När elektrostatisk laddning kommer direkt i kontakt med kretskortet, kan apparaten förstöras. Undvik därför att direkt beröra kretskortet.



Vid videoanläggningar måste ovillkorligen följande monteringsituationer undvikas:

- Direkt motljus
- Direkt solsken
- Bildbakgrund med stor ljusstyrka
- Starkt reflekterande väggar som befinner sig mittemot kameran
- Lampor resp. direkta ljuskällor

## Leveransomfång SET CVB 850-1

- CV 850-1-03
- VIB 150-...
- SNG 850-...
- Siedle skruvmejsel
- Denna produktinformation

## Leveransomfång SET CVB 850-2

- CV 850-2-03
- 2 x VIB 150-...
- SNG 850-...
- Siedle skruvmejsel
- Denna produktinformation

## Montage CV 850-...

**1** Skruva av höljets framsida. För detta, lossa Siedle skruven på höljets undersida. Fäll upp höljets framsida framåt.

**2** Utanpåliggande montering av dörrstationen. Rekommenderad monteringshöjd ca 1,50 m/4,9 ft till mitten på apparaten. Observera: Kabeln förs in i den undre delen av bottenplattan!

**3** Skala av installationskabeln nära väggen (ca 10 mm) och för in ledarna i bottenplattan. Sätt fast bottenplattan med 4 skruvar. Stäng till de båda övre öppningarna med gummipropparna. Utför installationen enligt anslutningsschemat. Ledarna måste installeras i det därför avsedda installationsutrymmet.

**4** Kamerans blickvinkel kan förjusteras horisontalt och vertikalt om ca 30°, beroende på monterings-situationen. För att ändra kamerans blickriktning, kan den positioneras i den önskade riktningen. För att ändra blickriktningen, lossa lätt de båda krysspårskruvarna. Positionera kameran i den önskade riktningen. Fixera sedan den önskade positionen med de båda krysspårskruvarna.

**5** Beroende på monterings-situationen kan det vara nödvändigt att ändra dörrstationens ljudstyrka för talet, för att möjliggöra en tydlig överföring av talet.

**6** Häng fast höljets framsida upptill på bottenplattan och stäng. Skruva fast på höljets undersida.

#### Montage SNG 850-...

**7** Snäpp fast nätaggregatet på DIN-skena.

#### Montage VIB 150-...

Skala av ungefär 80 mm på kabeln.

**8** Rekommenderad monteringshöjd ca 1,60 m till displayhöjd/blickhöjd.

**9** För att kunna öppna apparaten, tryck in spärrhaken och ta av framsidan.

**10** Vid montering direkt på väggen, sätt fast bottenplattan med 4 skruvar. Beakta monteringsläget Oben/Top (Upp).

**11** Vid montering på kopplingsdosa, använd skruvöppningarna mitt på apparaten. Beakta monterings-läget Oben/Top (Upp).

**12** Utför installationen enligt anslutningsschemat. Installationskabelns ledare måste stoppas in i det fria installationsutrymmet i bottenplattan.

**13** Vid Plug+Play programmeringen, stäng höljet först under programmeringen. Häng fast höljet upptill på bottenplattan och stäng genom att lätt trycka till den.

#### Demontering VIB 150-...

**14** För att ta av höljet, tryck läsningsen uppåt. Kretskortet blir kvar i höljets överdel.

#### Påskrift

**15** Öppna namnskylden försiktigt från utsidan, t.ex. med en vanlig skruvmejsel, och ta ut textremsan. För att sätta in namnskylden, tryck in den lite lätt, tills den snäpper fast.

#### Installation

**16** Utför anslutningen enligt det beträffande kopplings-schemat.

**17** Kopplings-schemat för SET CVB 850-... utvidgad med en Vario dörrstation med BCM 653-...

#### Hänvisningar

**a)** Kameragrenen och monitor-grenen måste dras separat och får inte ligga i samma kabel. I annat fall kan det uppstå störningar i uppbyggnaden av bilden.

#### Räckvidd

Vid J-Y(St)Y måste In-Home-buss-installationen utföras på ett ledarpär, vid en YR-ledning på 2 ledare som ligger bredvid varandra. Vid J-Y(St)Y är risken för störningspåverkan lägre.

SNG 850-... till dörrstationen max. 50 m,

SNG 850-... till den internapparat som befinner sig längst bort max. 50 m, vid en ledardiameter på 0,8 mm.

Vid en ledardiameter på 0,6 mm halverar sig räckvidden.

#### Klämtilldelning CV 850-...

TaK, TbK	In-Home-buss kameragren
Tö, Tö	Reläkontakt dörröppnare

#### Klämtilldelning VIB 150-...

TaM, TbM	In-Home-buss monitorgren
+M, -M	Försörjningsspänning 20–30 V DC
ETb, ERT	Väningsplansknapp

#### Klämtilldelning SNG 850-...

L1, N	Nätanslutning
Ta, Tb	In-Home-buss
b, c	Försörjningsspänning 12 V AC
Tö, Tö	Reläkontakt dörröppnare
Li, Li	Reläkontakt ljus

#### Idrifttagning

Enkel idrifttagning tack vare Plug+Play programmeringen.

#### Utvidgningsbarhet

Ett Basic-set kan utvidgas med följande komponenter. Den kompletta utbyggnaden av Basic-seten får inte överstiga 10 deltagare, varvid en dörrstation kan beläggas med två deltagare.

- Video-inomhusstation Siedle Basic VIB 150-...
- Audio-inomhusstation Siedle Basic AIB 150-...
- DoorCom-Analog DCA 650-...
- Buss-kopplingsenhet BSE 650-...
- Video-dörrstation för In-Home-buss systemet med BCM 653/658-...
- Audio-dörrstation för In-Home-buss systemet i annat fall behövs ytterligare systemkomponenter.

# Programmering – Plug+Play

## Principer

### Tekniska data CV 850-...-03

Färgsystem: PAL  
Bildupptagare: CMOS-sensor 1/3" 756 x 504 pixel  
Upplösning: 550 TV-linjer  
Objektiv: 3,7 mm  
Blickvinkel: horisontal ca 65°, vertikal ca 50°  
Mekaniskt justeringsområde: 30° horisontalt/vertikalt  
Integrerad LED-belysning  
2-steps-värme: 12 V AC, maks. 110 mA  
Försörjning: via In-Home-buss  
Typ av kontakt: Slutkontakt 24 V, 2 A  
Skyddstyp: IP 54, IK 8  
Omgivningstemperatur: -20 °C till +40 °C  
Mått (mm) B x H x D: 82 x 226 x 35

### Tekniska data VIB 150-...

Driftsspänning: via In-Home-bussen  
Driftsström: för försörjning via +M/-M max. 300 mA  
Mått (mm) B x H x D: 135 x 115 x 24

### Tekniska data SNG 850-...

Driftsspänning: 230 V AC, +/-10 %, 50/60 Hz  
Driftsström: 200 mA  
Utgångsspänning: 27,5 V DC, 12 V AC  
Utgångsström: 0,5 A DC, 1 A AC  
Säkring: Primär Si 1 T 250 mA L, sekundär kortslutningssäker  
Typ av kontakt: 2 slutkontakter 24 V, 2 A  
Skyddstyp: IP 30  
Omgivningstemperatur: 0 °C till +40 °C  
Delningsenhet (TE): 9  
Mått (mm) B x H x D: 162 x 89 x 60

Plug+Play programmeringen erbjuder den enklaste möjligheten att ta setet i drift utan kunskaper om programmering. Hela installationen av samtliga deltagare måste vara färdigställd.

Inomhusstationernas höljen får ännu inte vara stängda. Plug+Play läget måste aktiveras på nätaggregatet SNG 850-.... Dörrstationens översta anropsknapp tillordnas alltid den första internapparaten.

### Företsättningarna för Plug+Play:

- Utför installationen av anläggningen enligt anslutningsschemat
- Anslut internapparaternas bottenplattor, stäng ännu inte höljen
- På dörrstationen, skriv upp anropsknapparnas tilldelning, om möjligt genast.
- Försätt SNG 850-... i Plug+Play läget, håll därför Prog.-Mode knappen intryckt under 5 sekunder. LED 1 måste lysa permanent.
- Placera internapparaterna på bottenplattorna i samma ordningsföljd som anropsknapparna tilldelades.
- Våningsplansanropet hörs kort som kvittering. Nästa internapparat kan anslutas.
- När alla internapparaterna är anslutna, tryck på knappen Prog.-Mode på SNG 850-, programmeringsläget är fränkopplat, anläggningen är färdigprogrammerad.

### Reset Plug+Play

När ett programmeringsförsök har misslyckats, kan Plug+Play programmeringen utföras på nytt.

- Koppla från försörjningsspänningen.
- Ta av alla telefonerna från bottenplattorna.
- Koppla åter in försörjningsspänningen och vänta tills SNG 850-... befinner sig i det normala driftläget (ca 1-2 minuter)
- Försätt SNG 850-... i Plug+Play läget, håll därför Prog.-Mode knappen intryckt under 5 sekunder.
- Håll knappen Prog. på dörrstationen intryckt under 4 sekunder, tills en kvitteringston hörs.
- En ny Plug+Play-programmering kan börja.

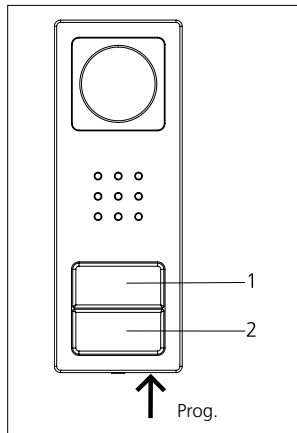

### Knapparnas beläggning

Övre knapp = Internapparat 1  
Undre knapp = Internapparat 2

## Programmering – Plug+Play

Tillvägagångssätt – exempel

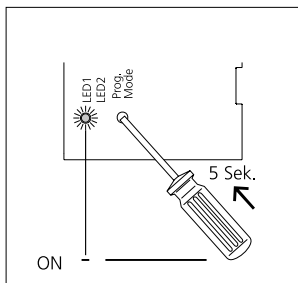

**1** Aktivera Plug+Play moduset på SNG 850-..., håll Prog.-Mode knappen intryckt under 5 sekunder, LED 1 lyser kontinuerligt.

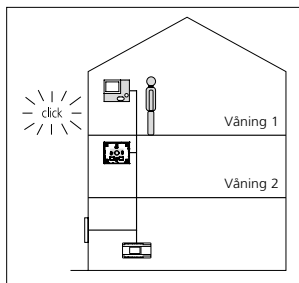

**2** Sätt på internapparaten i lägenhet 1, våningsplananropet hörs som kvittering och LED blinkar. Internapparaten 1 är tillordnad knapp 1.

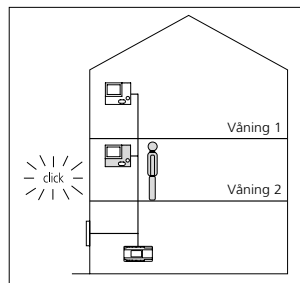

**3** Sätt på internapparaten i lägenhet 2, våningsplananropet hörs och LED blinkar. Internapparaten 2 är tillordnad knapp 2.

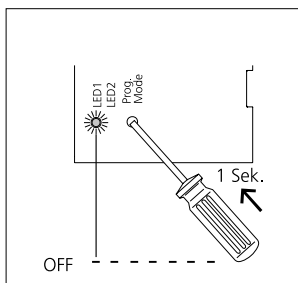

**4** Koppla från Plug+Play läget på SNG 850-..., genom att kort trycka på knappen Prog.-Mode. Nu blinkar LED 1 på SNG 850-... åter med den normala driftsindikeringen. Alla lysdioderna på internapparaterna är släckta, anläggningen är redo för drift.

# Programmering

## Översikt över funktionerna

### Anrop våningsplan

Våningsplansknappen (ERT) används för att anropa från en våningsdörr in i våningen. Användning t.ex. flerfamiljshus med 4 våningar med ett gemensamt trapphus, framför varje ingångsdörr till en våning har våningsplansknappar installeras.

### Tända ljuset

När du dubbeltrycker på dörröppningsknappen, kopplas belysningen på, under förutsättning att din elinstallatör har anslutit den.

### Stänga av ringklockan

När du dubbeltrycker på talknappen, kopplas alla ringsignalerna från och åter på; som hänvisning till signalavstängningen lyser LED-indikatorn i rött. När en besökare ringer på dörren, blinkar LED-indikatorn så länge som internapparaten är avstängd.

### Ta emot ett dörranrop

Du kan ta emot samtalet genom att trycka på talknappen inom 45 sekunder efter den sista ring-signalen. Samtalet avslutas genom att åter kort trycka på talknappen. Inomhusapparaten överför talet bara i en riktning i taget och kopplar automatiskt om. När den automatiska omkopplingen inte fungerar på grund av för starka sidoljud vid dörrstationen, är det möjligt att tvinga fram talriktningen från inomhusapparaten till dörrstationen genom att trycka på talknappen och hålla den intryckt.

### Välja dörr station

Tryck på talknappen, för att etablera en förbindelse med den dörrstation, där det ringde på senast.

### Viktiga hänvisningar före programmeringen

SET CAB/CVB 850-... kan i princip tas i drift och programmeras av en person.

- Avsluta installationen
  - Aktivera programmeringsläget på Set-nättaggregatet SNG 850-...
  - Försätta dörrstationen i programmeringsläget
  - Programmera en internapparät
  - Avsluta programmeringsläget
- När SNG 850-... befinner sig i programmeringsläget, kan flera steg programmeras efter varandra. Programmeringsläget måste inte avslutas varje gång.

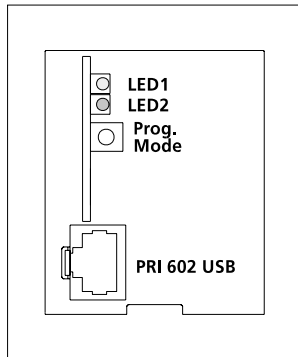

### Indikering LED 1 "Drift"

Lysdioden blinkar jämnt (Systemstart) **0,3s** **0,3s** **0,3s** **0,3s** **0,3s** osv.

Lysdioden blinkar till kort, länge från (driftsindikering, anläggningen är i funktion) **1s** **20ms** **1s** **20ms** osv.

Lysdioden blinkar till kort, länge från (programmeringsmoduset är aktivt) **0,3s** **2s** **0,3s** osv.

Lysdioden lyser hela tiden (Plug+Play-programmeringen är aktiv) **2s** osv.

### Indikering LED 2 "Störning"

Lysdioden blinkar ojämnt (Fler än 10 deltagare) **2s** **0,3s** **0,3s** **0,3s** osv.

LED blinkar ojämnt  
En olämplig apparat har anslutits i Plug+Play moduset **0,3s** **0,3s** **0,2s** **2s** osv.

LED blinkar jämnt  
Ingen dörrstation har anslutits i Plug+Play läget **2s** **2s** osv.



## Programmering – manuell

### Programmera dörranrop

#### Användning

Anrop från dörrstationen till en internapparat.

Anropssignalens ljudstyrka kan ställas in på internapparaten (se bruksanvisningen AIB/VIB 150-...).

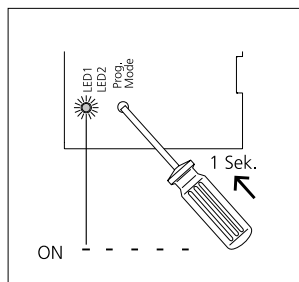

**1** Aktivera programmeringsläget på SNG 850-... Tryck kort på knappen Prog.- Mode, LED 1 blinkar med ett intervall på 2 sekunder.

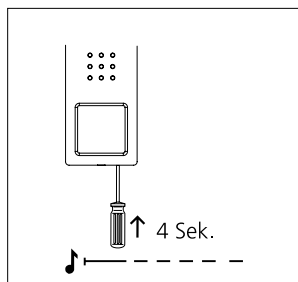

**2** På dörrstationen, håll programmeringsknappen intryckt under 4 sekunder. Därefter hörs en långdragen kvitteringston, som upprepas kort var 5:e sekund, så länge som programmeringsmoduset är aktivt.

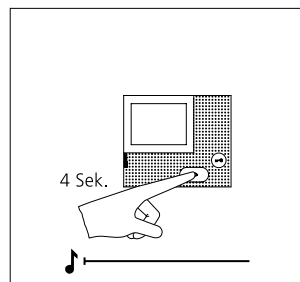

**3** Tryck på talkknappen under 4 sekunder. Som bekräftelse hörs en långdragen kvitteringston och lysdioden Signalavstängning börjar blinka. Buss-internapparaten bygger upp samtalsförbindelsen till dörrstationen. Nu befinner sig buss-internapparaten i programmeringsläget.

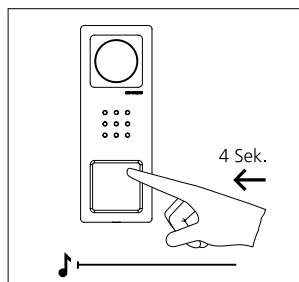

**4** Håll den önskade anropsknappen på dörrstationen intryckt under 4 sekunder, tills en långdragen ton hörs i dörrhögtalaren. Anropsknappen är nu tillvisad buss-internapparaten.

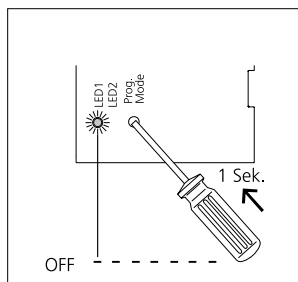

**5** Anropsknappen är nu fast tillvisad buss-internapparater.

Programmera ytterligare deltagare på samma vis eller avsluta programmeringsproceduren.





# SSS SIEDLE

S. Siedle & Söhne  
Telefon- und Telegrafengeräte OHG

Postfach 1155  
78113 Furtwangen  
Bregstraße 1  
78120 Furtwangen

Telefon +49 7723 63-0  
Telefax +49 7723 63-300  
[www.siedle.de](http://www.siedle.de)  
[info@siedle.de](mailto:info@siedle.de)

© 2016/10.19  
Printed in Germany  
Best. Nr. 210008861-01