

ISDN-telefooncentrale
TC 711-8 ISDN

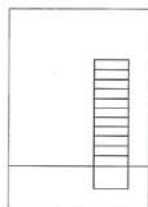

Inhoudsopgave

Inleiding		Buitenlijn reserveren		Omschakelen tussen dag- en nachtstand voor de gehele centrale	
Belangrijke informatie	4	Inkomende gesprekken	21	Omschakelen tussen dag- en nachtstand voor een aansluiting	42
Beschrijving van het toestel		Automatische herhaling van de oproep bij een bezette externe deelnemer	22	Instellingen via het toestel	
Leveringsomvang	5	Wachtstand, ruggespraak	23	Praktische tips voor programmering	43
Verklarende woordenlijst	6-7	Makelen tussen 2 externe gesprekken	24	Toegang tot de programmering	44
Praktische tips voor gebruik		Makelen beëindigen	25	PIN-code wijzigen	45
Voorbeeld aansluitingen	8-9	Doorverbinden	26	MSN nummers opslaan	46
Aansluiting		Comfort functies		MSN nummers wissen	47
Aansluiting van een deurspreekstation	10	Personen oproep		MSN nummers per aansluitingen toewijzen	48
Wandmontage		Verzamelooproep	27	Meervoudig telefoonnummer	49
Installatie		Urgentiesignaal		Meervoudig telefoonnummer wissen	
Bereik van interne aansluitingen	11	Gesprek ophalen (call pick-up)	28	Doorkiesnummer één- of tweecijferig	50
Gebruiksklaar maken		Gesprek van het nachttoestel halen		Doorkiesnummer per aansluiting toewijzen	51
Gebruik op een meervoudige aansluiting		Interne conferentie	29	Buitenlijnbevoegdheid	
Gebruik op een enkelvoudige aansluiting	12	Conferentie met één externe gesprekspartner	30	Volledig buitenlijnbevoegd	52
Basisinstelling	13	Conferentie met twee externe gesprekspartners	31	Automatische buitenlijn	
Telefoon	14	Ruimtebewaking	32	Interne gesprekken bij ingestelde automatische buitenlijn	53
Aansluiten van een PC voor programmering		Ruststand	33	Buitenlijnsignalering	
Aansluiten andere telecommunicatie randapparatuur		Oproep omleiden	34-37	Half buitenlijnbevoegd	54
Audio-ingang	15	Interne oproepomleiding bij niet melden (interne kettingoproep)	35-36	Kiesblokkering	55
Interne telefoongesprekken		Oproepdoorschakeling (aanvullende dienst ISDN)	38-40	Cijfer volgordes blokkeren	56
Intern kiezen		Verkort kiezen	40	Cijfer volgordes wissen	57
Inkomend gesprek	16	Deurspreekstation		Nachttoestel	58
Automatisch terugbellen	17	TDK-gegevens		Fax- en modemaansluiting (combi-toestel)	59
Externe telefoongesprekken		Testen van de signalen		Verzamel- en personenoproep	60
Buitenlijn kiezen en gesprek voeren	18	Dag en nacht stand	41		
Uitgaande gesprekken met bepaald MSN nummer	19				
Speciale (handmatige) buitenlijn keuze					
Speciale buitenlijn keuze voor kiezen met dienstenkenmerk	20				

Inhoudsopgave

Bevoegdheid voor oproepomleiding		Reactietijd deuropener	
Bevoegdheid voor oproepdoorschakeling (CFU)	61	Deuropnertoets in T 611-0 programmeren	81
Gesprekskosten weergave	62	Direkt inschakeling, deursprekstation	82
Ruststand mogelijk	63	Apothekersschakeling (omleiding oproep deursprekstation)	83
Bevoegdheid gesprek ophalen	64	Instellingen via PC-aansluiting (RS232C)	
Omschakelen tussen dag en nachtstand mogelijk	65	System eisen voor MS-DOS versie	
Bevoegdheid voor ruimtebewaking	66	System eisen voor MS windows 3.1x en MS windows 95	
Nummerweergave bij uitgaande externe gesprekken	67	Installatie MS-Windows 3.1/3.11 en MS-Windows 95 software	84
Aankloppen	68	Starten van installatie programma SETUP.EXE vanaf diskette „Configuratie software voor Windows“	85
Eenmansbedrijf	69	Aanwijzingen voor gebruik Functie bij stroomonderbreking	86
Muziek tijdens wachtstand	70	Overzicht van functies en codes	87-90
Verkorte kiesnummers		Overzicht van geluids- en oproepsignalen	91
Verkorte kiesnummers opslaan	71	Tips bij problemen	92
Verkorte kiesnummers wissen	72	Tabel met instellingen	93
Bevoegdheid tot gebruik van de verkorte kiesnummers	73	Tabel met telefoonnummers	94
Kostenplaatsen	74	Technische gegevens	95
Terugzetten van een toestel in de basisinstelling		Trefwoordenregister	96
Terugzetten van de centrale in de basisinstelling	75		
Terugzetten van de verkorte kiesnummers			
Service op afstand	76		
Keypad-Protocol	77		
Deursignalering	78		
Deuroproepsignaal kiezen	79		
Deuropener bevoegdheid	80		

Inleiding

Belangrijke informatie

Onderhoudstip

Inleiding

De Siedle TC 711-8 ISDN telefooncentrale biedt u de mogelijkheid om kostenbesparend en eenvoudig gebruik te maken van alle mogelijkheden die EURO-ISDN u biedt.

Alle aanwezige analoge telecommunicatie-apparatuur zoals telefoon, fax, modem, draadlozetelefoon en telefoonbeantwoorder is aansluitbaar. Hiervoor heeft u 8 analoge aansluitingen ter beschikking, die d.m.v. een PC of telefoon geheel naar eigen wens zijn te programmeren.

De aansluiting op het EURO-ISDN netwerk geschiedt door middel van de meegeleverde aansluitkabel op de S_0 -bus, welke door BELGACOM/PTT Telecom op aanvraag bij u geïnstalleerd wordt. De Siedle TC 711-8 ISDN kan naar wens zowel op een enkelvoudige als meervoudige aansluiting worden aangesloten.

Op een meervoudige (NL: enkelvoudige) aansluiting kunt u naast de Siedle TC 711-8 ISDN nog zeven andere EURO-ISDN randapparaten op de S_0 -bus aansluiten.

Op een enkelvoudige (NL: meervoudige) aansluiting kan alleen de Siedle TC 711-8 ISDN worden aangesloten. Door middel van een door kiesnummerblok is iedere aansluiting afzonderlijk aan te kiezen.

De diensten CFU, CFB, CFNR, AOCD en AOCE (zie verklarende woordenlijst) zijn na software update van het ISDN netwerk, door PTT Telecom Netwerkbedrijf, uiterlijk medio 1997 beschikbaar.

Belangrijke informatie

De telefooncentrale Siedle TC 711-8 ISDN is ontworpen voor gebruik op een So-basisaansluiting naar het EURO-ISDN-protocol DSS1. Het gebruik op een ander soort aansluiting kan tot storingen leiden en een probleemloze werking wordt in dit geval niet gegarandeerd.

- Het verdient de aanbeveling om de installatie en de werkzaamheden aan het 230V net door een erkend installateur uit te laten voeren. Let er op dat bij installatie werkzaamheden de adapter en telefoonstekker niet zijn aangesloten.

- Bij storingen de adapter en de S_0 -aansluitkabel uit de NT-adapter halen. Op de S_0 -aansluiting kunt u direct een EURO-ISDN toestel aansluiten en daarmee telefoneren. Maak een defecte centrale niet open en sluit deze niet opnieuw aan. Breng de centrale in zo'n situatie naar uw leverancier.

- De telefooncentrale Siedle TC 711-8 ISDN mag niet in de vol-

gende omgeving worden geïnstalleerd en gebruikt:

- in vochtige, stoffige of explosiegevaarlijke ruimten
- bij direct zonlicht
- bij temperaturen boven de 40° C en onder 0° C
- bij sterke schokken en trillingen

• Bij stroomuitval werkt de centrale niet.

Om de functies van de centrale bij stroomuitval toch te kunnen gebruiken kunt u de adapter van de Siedle TC 711-8 ISDN via een noodstroomvoorziening (UPS/BPS) aansluiten, met een vermogen van ± 300 VA. deze garandeert gedurende enkele uren de functionaliteit van uw centrale. Ook kunt u een ISDN telefoon (ingesteld als noodstroomtoestel) op uw S_0 bus aansluiten, alleen bij meervoudige (NL: enkelvoudige) aansluiting, en daarmee eenvoudig telefoonverkeer mogelijk maken.

- Let op, dat de aansluitsnoeren zorgvuldig weggewerkt worden, zodat niemand er over kan struikelen.

De aansluitsnoeren mogen niet overmatig worden geknikt, strak getrokken of mechanisch belast worden.

- Bij het gebruik van de aansluiting „audio in” en/of de seriële aansluiting „RS232C” is het nodig de aarde aansluiting \perp van de telefooncentrale te verbinden met de aarde van de huis installatie.

- Om een goede communicatie mogelijk te maken met de Siedle TC 711-8 ISDN het noodzakelijk om op de laatste aansluiting van de S_0 bus een afsluitblok (twee afsluitweerstanden van 100 Ohm) te plaatsen. Dit geldt zowel voor een enkelvoudige als meervoudige ISDN aansluiting.

- Bij sommige antwoordapparaten wordt het signaal eidne gesprek niet erkend. Hierdoor blijft de lijn bezet.

Onderhoudstip

- Reinig de buitenkant alleen met een zachte, iets vochtige doek (gebruik nooit een droge doek hierdoor kan statische lading optreden welke schadelijk is voor de elektronica). Geen schuurmiddel of chemicaliën gebruiken.

Beschrijving van het toestel Leveringsomvang

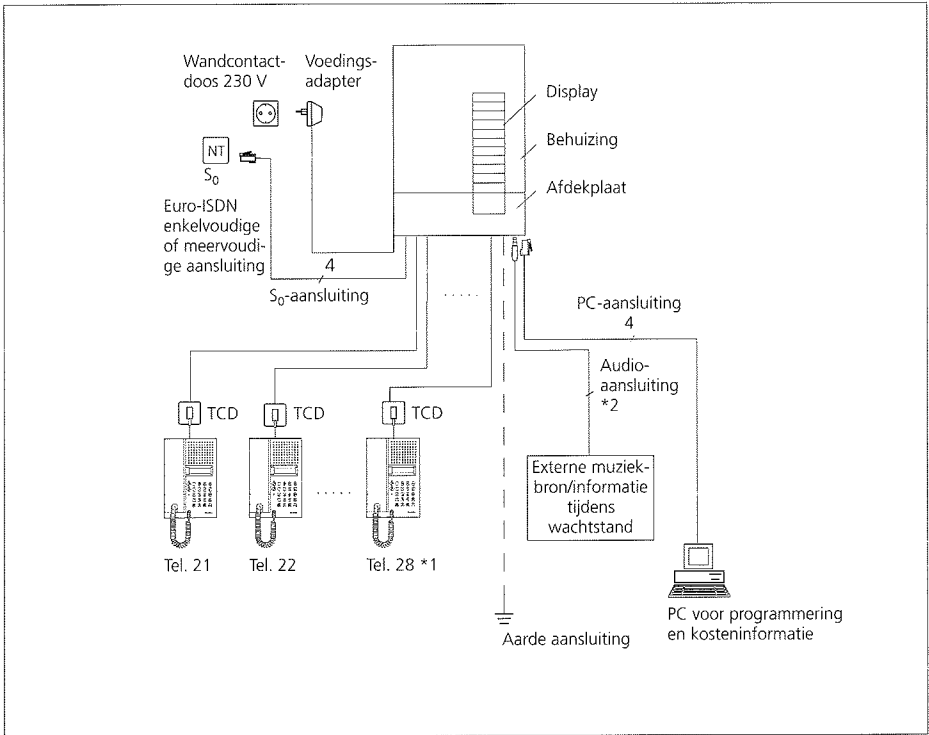

*1) Wanneer er een deurspreekstation door middel van de optionele deurspreekmodule wordt aangesloten vervalt telefoonaansluiting 28.

*2) Niet bijgesloten.

Leveringsomvang

De levering bestaat uit:

- telefooncentrale Siedle TC 711-8 ISDN
- voedingsadapter

- ISDN-aansluitkabel
- PC-aansluitkabel
- gebruiksaanwijzing
- software diskette

Verklarende woordenlijst

A

AOCD (advice of charge during call)*

De gebruiker krijgt kosteninformatie tijdens en aan het eind van elk gesprek. Aanvullende dienst van EURO-ISDN.

AOCE (advice of charge at the end of call)*

De gebruiker krijgt kosteninformatie aan het eind van elk gesprek. Aanvullende dienst van EURO-ISDN.

B

B-kanaal

Een So-basisaansluiting omvat twee B-kanalen. Deze kanalen worden gebruikt voor zowel spraak als data.

C

CFB (call forwarding busy)*

Zet alle oproepen op een bezette lijn door naar een ander op te geven aansluiting. Aanvullende dienst van EURO-ISDN.

CFNR (call forwarding no reply)*

Zet alle oproepen die niet binnen 15 sec. beantwoord worden door naar een ander op te geven aansluiting. Aanvullende dienst van EURO-ISDN.

CFU (call forwarding unconditional) *

Zet alle oproepen direct door naar een ander op te geven aansluiting (beide B kanalen blijven beschikbaar). Aanvullende dienst van EURO-ISDN.

CLIP (calling line identification presentation)

Geeft het nummer van de beller door aan de gesprekspartner. Aanvullende dienst van EURO-ISDN.

CLIR (calling line identification restriction)

Geeft de beller de mogelijkheid om te voorkomen dat zijn nummer aan de gesprekspartner wordt doorgegeven. Aanvullende dienst van EURO-ISDN.

Combi-toestel

Een aansluiting op de telefooncentrale voor het aansluiten van combi-apparatuur, fax of modem. Bij uit-gaande gesprekken wordt het dienstenkenmerk „3,1 kHz Audio” meegezonden.

D

DDI (direct dialing in)

Direct doorkiezen naar randapparatuur achter een ISDN telefooncentrale bij gebruik van het openbare ISDN nummerplan.

Dienstenkenmerk

ISDN geeft bij iedere oproep een dienstenkenmerk mee vanuit het netwerk (bijv. spraak). Een oproep komt alleen tot stand bij twee gelijke dienstkenmerken.

D-kanaal

Stuurkanaal van de S_0 -basisaansluiting. Over het D-kanaal wordt informatie uitgewisseld tussen het ISDN netwerk en de randapparatuur. Tevens kan dit kanaal gebruikt worden voor het verzenden van data volgens het X.25 protocol, dit wordt o.a. toegepast door ISDN PIN-automaten.

E

EDSS-1 protocol

Een EURO-ISDN protocol voor informatie uitwisseling tussen ISDN netwerk en randapparatuur.

Enkelvoudige (NL: meervoudige) aansluiting

Deze aansluiting wordt ook wel point-to-point aansluiting genoemd. De enkelvoudige (NL: meervoudige) aansluiting biedt de mogelijkheid een telefooncentrale aan te sluiten op de S_0 -basisaansluiting waarbij de afstand tussen de NT en de centrale maximaal 600 meter mag bedragen.

EURO-ISDN

Europese standaard voor ISDN (Integrated Services Digital Network). Door de dienstintegratie bij ISDN is het mogelijk verschillende informatie (spraak, data enz.) over één net te transporteren.

F

Flash-toets

Veroorzaakt een korte lijnstroomonderbreking als inleiding op een bijzondere functie, bijvoorbeeld doorverbinden.

G

Global Call

Inkomende oproepen met het door kiesnummer 0 (meervoudige (NL: enkelvoudige) aansluiting). Door middel van global call worden voorbestemde, vrij instelbare aansluitingen, bijv. de telefoniste, opgeroepen.

I

IDK

Pulskiezen

ISDN wandcontactdoos

Op een ISDN wandcontactdoos kan een ISDN randapparaat worden aangesloten. Op een meervoudige (NL: enkelvoudige) aansluiting kunnen maximaal 10 ISDN telefooncontactdozen worden aangesloten, waarbij de afstand van de laatste telefooncontactdoos tot de NT (netwerk terminator) maximaal 200 meter mag bedragen.

M

Meervoudige (NL: enkelvoudige) aansluiting

Deze aansluiting wordt ook wel point-to-multipoint genoemd. In deze aansluiting is het mogelijk max. 8 ISDN apparaten parallel op de S_0 -bus aan te sluiten.

N

Nachttoestel

Van het nachttoestel kan gericht een gesprek worden overgenomen, bijvoorbeeld als de daar op aangesloten telefoonbeantwoorder een gesprek aangenomen heeft.

Verklarende woordenlijst

NT (Network Termination)

Scheidingspunt tussen het EURO-ISDN netwerk en de huis-/bedrijfsinstallatie.

O

Oproepdoorschakeling*

Oproepen worden door het ISDN netwerk doorgeschakeld naar een door de abonnee aan te geven bestemming. Aanvullende dienst van EURO-ISDN.

Oproepomleiding

Oproepen kunnen in de telefooncentrale naar een intern of extern nummer worden omgeleid.

S

S₀-basisaansluiting

De So-basisaansluiting omvat twee B-kanalen (transportkanalen) en een D-kanal (stuurkanaal).

T

TCD

In een TCD (telefooncontactdoos) worden de analoge apparaten aangesloten.

TDK

Toonkiezen

Telefoonnummer (MSN)

Met de aanvullende dienst op een meervoudige (NL: enkelvoudige) aansluiting ook wel bekend als „MSN telefoonnummer“, kunnen aan de S₀-bus meerdere nummers worden toegekend. De toewijzing van deze nummers in de centrale is door de gebruiker zelf te programmeren.

W

WCD

Wandcontactdoos voor het aansluiten op de netspanning.

* Deze diensten zijn na software update van het ISDN netwerk, door PTT Telecom netwerkbedrijf, uiterlijk medio 1997 beschikbaar.

Praktische tips voor gebruik

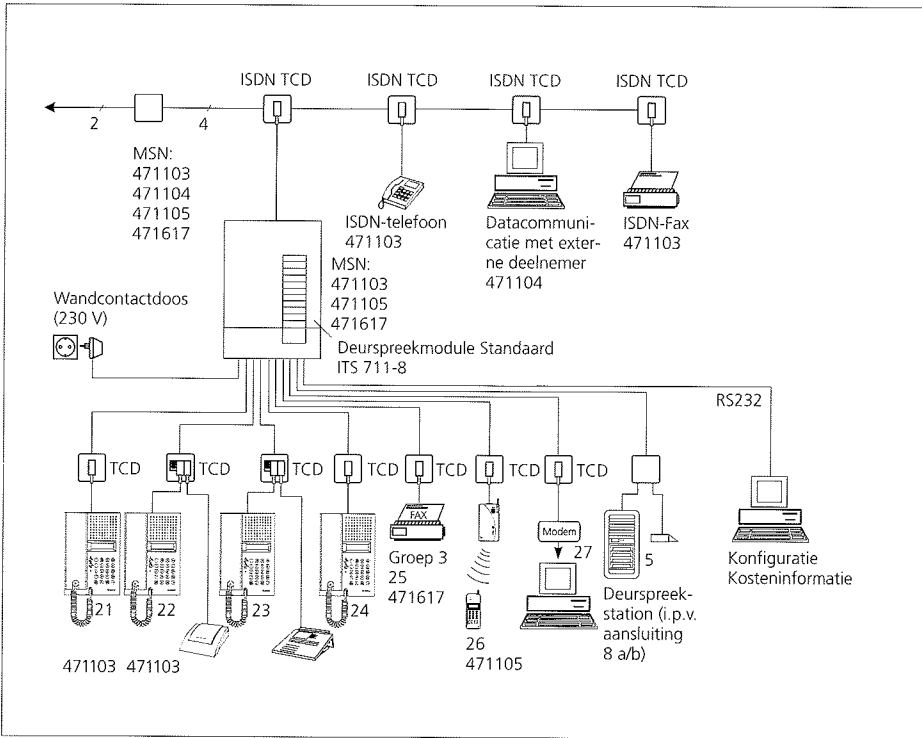

Voorbeeld 1:
Werking van de telefooncentrale op een meervoudige (NL: enkelvoudige) aansluiting met parallel op de S₀-bus aangesloten ISDN telefooncontactdozen. Naast de telefooncentrale kunnen nog zeven andere ISDN randapparaten op de S₀-bus aangesloten worden.

Voor de meervoudige (NL: enkelvoudige) aansluiting worden bij BELGACOM/PTT Telecom 4 telefoonnummers (MSN) aangevraagd, die naar wens aan de op de S₀-bus aangesloten ISDN randapparatuur kan worden toegewezen. De telefooncentrale krijgt bijvoorbeeld 3 van de 4 MSN nummers toegewezen. Deze 3 MSN nummers kunnen nu naar wens worden verdeeld over de analoge aansluiting. In het voorbeeld is de fax via het nummer 471617 rechtstreeks te bereiken.

Bij een inkomende externe oproep op nummer 471103 gaan de twee analoge telefoontoestellen op aansluiting 21 en 22 van de Siedle TC 711-8 ISDN, en de ISDN telefoon op de S₀-bus over. Het dienstenkenmerk „spraak“ verhindert dat de groep 4 fax met hetzelfde oproepnummer ook op deze oproep reageert.

Voor een goede communicatie moet op de laatste aansluiting van de S₀-bus het afsluitblok (2 x 100 Ohm weerstanden) geplaatst worden.

Praktische tips voor gebruik

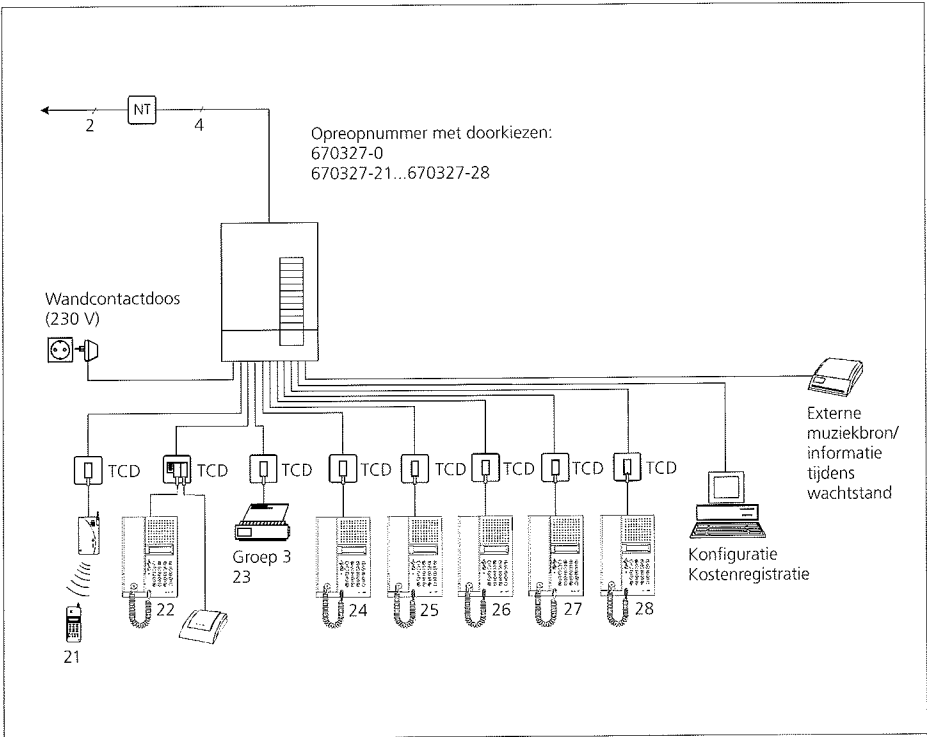

Voorbeeld 2:
De telefooncentrale wordt op een enkelvoudige (NL: meer-voudige) aansluiting met oproepnummer 670327 aangesloten.

Aan de randapparatuur op de aansluitingen 1 t/m 8 worden de doorkeiesnummers 21 t/m 28 toegekend. Zodat bijvoorbeeld de fax direct bereikbaar is onder telefoonnummer 670327-23. Deze aansluiting wordt als combi-poort geprogrammeerd. In het voorbeeld gaan bij een global-call (...-0) in de dagstand de toestellen 21 en 22 over, en in de nachtstand dient alleen toestel 21 als hoofdtoestel.

Op aansluiting twee is ook een telefoonbeantwoorder aangesloten. Als deze een oproep aangenomen heeft

kan met toestel 22 deze oproep eenvoudig worden overgenomen door de hoorn op te nemen. Omdat aansluiting 2 als nachttoestel is geprogrammeerd kan ook, indien toegestaan, vanaf toestel 21 de oproep van aansluiting 2 overgenomen worden door eenvoudig de hoorn op te nemen en nummer 78 te kiezen.

Omdat het in dit voorbeeld om een pensioen gaat, waarbij de toestellen 24 t/m 28 door de gasten gebruikt worden, worden bij deze aansluitingen de mogelijkheid tot het ophalen van gesprekken geblokkeerd. Tevens wordt de mogelijkheid tot het doen van een verzamel-/urgentie oproep, personen oproep, oproepomleiding intern/extern en ruimtebewaking uitgeschakeld.

Om een goed overzicht van de kosten te krijgen is op de seriële uitgang een PC aangesloten.

Externe oproepen worden in de wachtstand, door een op de audio ingang aangesloten apparaat voorzien van muziek en informatie. Op de 50 aansluiting van de centrale moet voor een goede communicatie een afsluitblok (2 x 100 Ohm weerstanden) geplaatst worden.

Aansluiting Aansluiting van een deurspreekstation

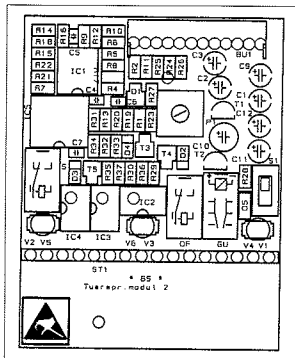
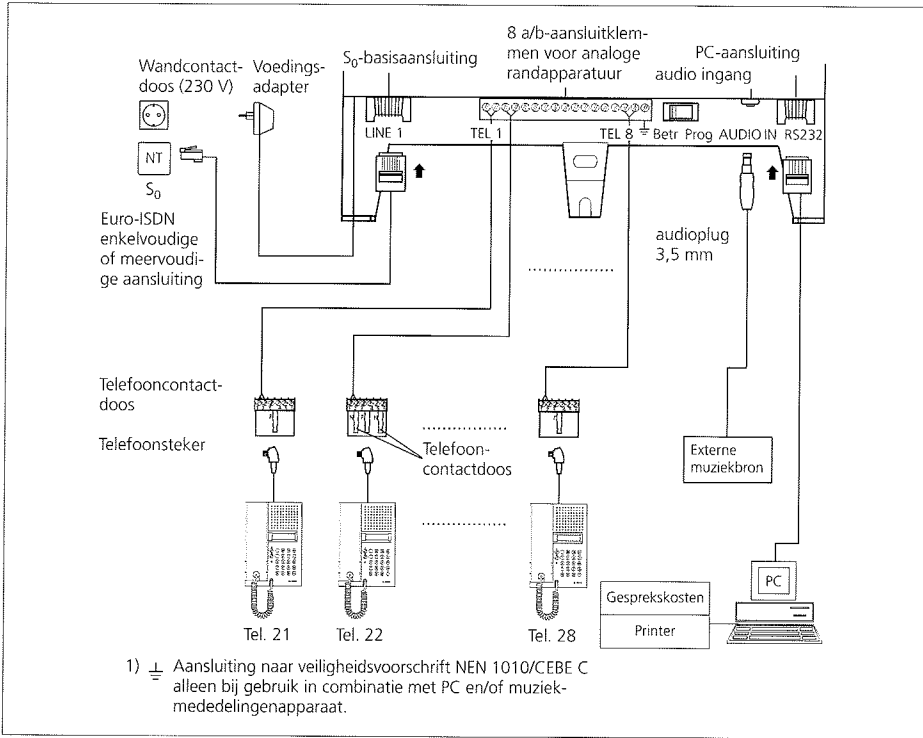

Aansluiting van een deurspreekstation

Het deurspreekstation, de deuropener en de deurbel worden via de deurspreekmodule standaard ITS 711-8 aangesloten. De deurspreekmodule wordt in de telefooncentrale gestoken.

Er mag alleen Siedle apparatuur aangesloten worden.

Wandmontage Installatie Bereik van interne aansluitingen

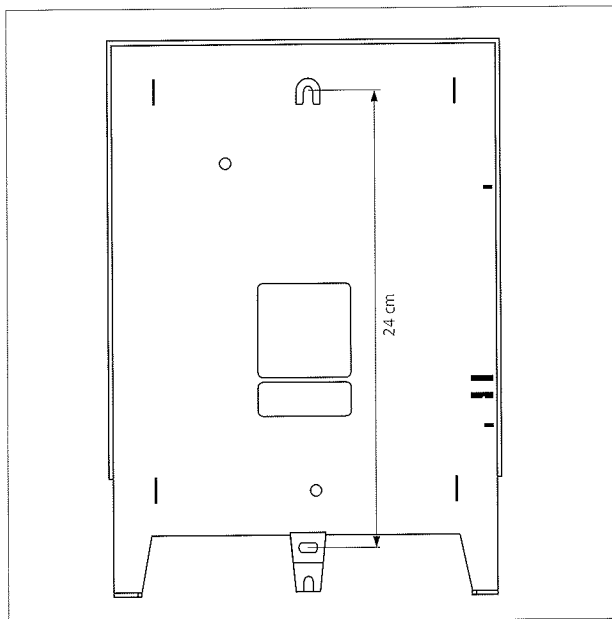

Wandmontage

De telefooncentrale dient in een droge ruimte met een omgevingstemperatuur tussen de 0 °C en 40 °C, in de buurt van de NT worden gemonteerd. De telefooncentrale wordt geleverd met 2 muurpluggen en 2 schroeven. Hiermee kan de centrale eenvoudig worden gemonteerd.

1. De boorgaten verticaal in een rechte lijn op een afstand van 24 cm op de wand markeren.
2. Gaten (diameter 6mm) boren en de pluggen insteken. Let op: geen leidingen doorboren!
3. De bovenste schroef zover naar binnen draaien, dat de kop nog ca. 5 mm naar buiten steekt.
4. De telefooncentrale met de bovenste houder aan de schroef hangen.
5. De afdekplaat van de aansluitklemmen verwijderen.
6. De onderste schroef vastschroeven.

Installatie

Let er op dat bij het installeren de adapter en ISDN aansluitkabel niet aangesloten zijn.

Wijzigingen aan de telefooncentrale zijn alleen toegestaan in het kader van de in deze gebruiksaanwijzing beschreven instelmogelijkheden.

Op deze telefooninstallatie mag uitsluitend Goedgekeurde randappa-

ratuur (zoals telefoontoestellen, telefoonbeantwoorders, faxapparatuur enz.) worden aangesloten. Toegelaten door het Ministerie van Verkeer en Waterstaat (NE), BELGACOM Gekeurd (B).

Installatie moet vakkundig worden uitgevoerd.

Bereik van interne aansluitingen

Het bereik van de interne aansluiting is afhankelijk van de diameter van de gebruikte telefoonkabels. Per ader is maximaal 30 Ohm toegestaan. De maximale 60 Ohm (2 aders) komen overeen bij de verschillende diameters met een installatielengte van:

0,4 mm diameter: bereik 200 m
0,6 mm diameter: bereik 450 m
0,8 mm diameter: bereik 800 m

Kabeltype:
IY (ST) Y

Gebruiksklaar maken

Gebruik op een meervoudige aansluiting

Gebruik op een enkelvoudige aansluiting

Deze telefooncentrale bezit een algemene aansluitbevoegdheid. Hierdoor kan iedereen deze telefooncentrale op de beschikbaar gestelde telefoonaansluiting, aansluiten en in bedrijf stellen. Tussenkost van BELGACOM/PTT Telecom is niet nodig.

1. Interne analoge randapparatuur (21 t/m 28) volgens het aansluitvoorbeld aansluiten. Op aansluiting 21 moet altijd een telefoontoestel aangesloten zijn, omdat hiermee de telefooncentrale geprogrammeerd kan worden.

2. S₀-aansluitkabel in de daarvoor bestemde aansluitbus op de telefooncentrale steken en aansluiten op de NT, die u door BELGACOM/PTT Telecom ter beschikking is ge-

steld. U kunt uw telefooncentrale op iedere EURO-ISDN 2 basisaansluiting aansluiten. De telefooncentrale herkent zelf of het een enkelvoudige of meervoudige aansluiting betreft. Externe voeding (230V) op de NT is niet noodzakelijk, als de telefooncentrale het enige aangesloten apparaat is.

3. Voedingsadapter in de 230V wandcontactdoos steken. Wanneer de telefooncentrale juist is aangesloten brandt het signaallampje „power“. Na enige seconden gaat tevens het signaallampje „function“ branden op ten teken dat de verbinding met de ISDN aansluiting aanwezig is.

Als u nu één van de telefoonhoorns opneemt hoort u de kiestoon van de telefooncentrale. Na het kiezen van

het cijfer 0 hoort u de kiestoon van het netwerk. Als signalering welk B-kanaal in gebruik is branden de signaallampjes „B1“ en/of „B2“.

Bij gebruik van de aansluiting „audio in“ of „RS232“ moet de aardklem worden aangesloten op de aarde van de huis-/bedrijfsinstallatie.

Gebruik op een meervoudige (NL: enkelvoudige) aansluiting

Op een EURO-ISDN meervoudige (NL: enkelvoudige) aansluiting kunt u max. 8 EURO-ISDN randapparaten parallel aansluiten. Uw telefooncen-

trale is één van deze randapparaten. Aan de telefooncentrale kunnen maximaal 10 telefoonnummers worden toegewezen. De toewijzing geschiedt met toestel 21 of de PC. De MSN nummers kunnen naar wens

aan de analoge toestellen worden toegewezen. Meer informatie hierover vindt u onder „instellingen/telefoonnummer“ en onder „gebruiksvoorbeelden“.

Gebruik op een enkelvoudige (NL: meervoudige) aansluiting

Bij gebruik van de telefooncentrale op een enkelvoudige (NL: meervoudige) aansluiting wordt de telefooncentrale als enige direct op de NT aangesloten, waarbij de maximale afstand tussen de telefooncentrale en NT 600 meter mag bedragen. U

krijgt van PTT Telecom een doorkiesblok toegewezen waarmee u direct door kunt kiezen naar de achter de centrale aangesloten analoge randapparatuur. Hiervoor kunt u gebruik maken van de doorkiesnummers 1 t/m 8 of 21 t/m 28 die u naar wens kunt verdelen over de aangesloten analoge randapparatuur. Door mid-

del van „global call“ (doorkiesnummer 0) is het mogelijk een groep vrij te programmeren toestellen aan te kiezen. Meer informatie hierover vindt u onder „instellingen/doorkiesnummers“ en „gebruiksvoorbeelden“.

Basisinstelling

Basisinstelling

De telefooncentrale wordt standaard met de volgende instellingen uitgeleverd:

- Geen meervoudige abonneenummers of doorkiesnummers geprogrammeerd. Alle telefoons gaan over bij inkomende externe oproepen.
- Doorkiesnummer bij enkelvoudige (NL: meervoudige) aansluiting 2-cijferig.
- Alle toestellen zijn buitenlijnbevoegd.
- Weergave eigen telefoonnummer (CLIP) ingeschakeld.
- Kiesblokkering uitgeschakeld.
- Geen geblokkeerde nummers geprogrammeerd.
- Geen verkorte kiesnummers geprogrammeerd.
- Aanklopton ingeschakeld.
- Interne wachtmuziek ingeschakeld
- Alle aansluitingen op dienstenkenmerk „spraak“ ingesteld.

- Alle toestellen mogen verzamel en urgentie-oproep uitvoeren en ontvangen.
- Alle toestellen mogen personenoproep uitvoeren en ontvangen.
- Alle toestellen mogen oproepen omleiden.
- Alle toestellen mogen oproepen doorschakelen (ISDN).
- Alle toestellen mogen ruststand activeren.
- Alle toestellen mogen gesprekken ophalen.
- Alle toestellen mogen ruimtebewaking activeren.
- Alle toestellen mogen de dag- en nachtstand activeren.
- Dagstand ingeschakeld.
- Kostenplaats 1 voor alle toestellen bij uitgaande gesprekken.
- PIN-code voor uitlezen kosteninformatie: **2222**.
- PIN-code voor activeren instellingen: **1111**.

Bij aansluiting van een deurspreekstation:

- Alle toestellen gaan over bij een oproep vanaf het deurspreekstation.
- Deursignalering door middel van 5 korte belsignalen.
- Deurbediening door alle toestellen toegestaan.
- De reactietijd van de deuropener bedraagt 3 seconden.
- Direct inschakeling van deurspreekstation uitgeschakeld.

Deze basisinstellingen kunnen door het kiezen van code 10100 op toestel 21 ingesteld worden, als de programmeerschakelaar in de stand „Prog“ staat. Geprogrammeerde verkorte kiesnummers worden hierdoor niet gewist. Voor andere programmeermogelijkheden zie „Instellingen via de telefoon“.

Telefoon

Telefoon

Op de telefooncentrale kunnen analoge toestellen met toonkiezen (TDK) of pulskiezen (IDK) worden aangesloten. De telefooncentrale herkent de aangesloten kiesmethode automatisch.

De aardtoets op de toestellen heeft bij de telefooncentrale geen functie. Bij toestellen met TDK kiezen is voor gebruik van de wachtstand en doorverbinden een flash-toets nodig.

Bij toestellen met verkorte kiesnummers of geheugentoetsen moet de „0” voor het aankiezen van een buitenlijn meegeprogrammeerd worden.

Draadloze telefoons kunnen op iedere aansluiting aangesloten worden. Op de telefooncentrale mag alleen goedgekeurde apparatuur worden aangesloten.

Opgelet:

Indien men een buitenlijngesprek in wacht plaatst worden de gesprekskosten op het display van de telefoon niet verder opgeteld. De aanduiding zal dusdanig niet overeenstemmen met de werkelijke kosten. De gesprekskosten worden echter wel in de centrale correct geregistreerd.

Bij telefoontoestellen met een verkort kiesgeheugen of een nummerherhalingstoets moet men de netlijn-code „0” eveneens ingeven.

Draadloze telefoontoestellen zijn op alle aansluitingen bruikbaar.

Aansluiten andere telecommunicatie randapparatuur

Aansluiten van een PC voor programmering

Audio-ingang

Aansluiten andere telecommunicatie randapparatuur

Op aansluiting 1 t/m 8 van de telefooncentrale kunnen naast telefoon-toestellen ook andere randapparaten zoals een telefoonbeantwoorder, fax, nummerkiezer, modem enz. worden aangesloten. Het is mogelijk de aansluiting voor het gebruik van deze randapparatuur in te stellen. Daarvoor heeft u twee mogelijkheden.

Nachttoestel:

Van het nachttoestel kunnen gesprekken van een andere aansluiting gehaald worden. Bijvoorbeeld

wanneer u een telefoonbeantwoorder aan wilt sluiten. Er is slechts één nachttoestel mogelijk.

Combi-apparaat, fax, modem:

Aansluitingen van de telefooncentrale kunnen als combi-apparaat, fax of modem aansluiting geprogrammeerd worden. Hierdoor worden de volgende instellingen geactiveerd:

- Aankloppen wordt onderdrukt.
- Verzamel- en urgentieoproep worden niet doorgegeven.
- Personenoproep wordt niet doorgegeven
- Deursignalering wordt uitgeschakeld.

Verdere aanwijzingen voor de hierboven beschreven configuratie vindt u onder „Instellingen via het toestel” en Gebruiksvoorbeelden”.

Aansluiten van een PC voor programmering

Alle instelling van de telefooncentrale kunt u naar wens via toestel 21 of op een eenvoudige wijze via een PC instellen. Tevens kunt u met de

bijgeleverde software de opgeslagen kosteninformatie uitlezen en printen. Aansluiting van de PC gebeurt d.m.v. de bijgeleverde aansluitkabel. Steek de kabel in de aansluiting „RS 232” van uw telefooncentrale

en de andere kant op de aansluiting „COM1” of „COM2” van uw IBM compatibel PC. Beschikt uw PC alleen over een 25-polige aansluiting gebruik dan een bij uw computerleverancier verkrijgbare adapter.

Audio-ingang

Om een beller tijdens de wachtstand van muziek of gesproken tekst te voorzien kunt u gebruik maken van

de externe audio ingang. U kunt door middel van een 3,5 mm-jack-plug een externe muziekbron bijvoorbeeld een CD speler aansluiten.

Opmerking:

Bij zakelijk gebruik, sabam, buma, stemra bijdrage verplicht.

Interne telefoongesprekken

Intern kiezen

Inkomend gesprek

De toestelnummers zijn per toestel-aansluiting vast geprogrammeerd (zie onderstaande tabel).

Toestelaansluiting	1	2	3	4	5	6	7	8
Toestelnummer	21	22	23	24	25	26	27	28

Intern kiezen

Voorbeeld:

Deelnemer 25 wil met deelnemer 22 telefoneren.

Hoorn opnemen of handen-vrijtoets indrukken.



U hoort de kiestoonaanwijzing van de centrale.

Kies het interne toestelnummer, bijv. 22.

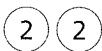

Het gekozen toestel gaat over. U hoort de vrijtoon. Als de hoorn van het betreffende toestel niet op de haak ligt, hoort u een bezettoon. Ga verder met punt 4.

Als de ander opneemt, kunt u het gesprek voeren.

Gesprek beëindigen, hoorn terugleggen op het toestel of 1x de handen-vrijtoets indrukken.



Inkomend gesprek

U hoort het interne oproepsignaal.

Hoorn opnemen of handen-vrijtoets indrukken.



Gesprek voeren.

Gesprek beëindigen, hoorn terugleggen op het toestel of 1x de handen-vrijtoets indrukken.



Automatisch terugbellen

Automatisch terugbellen

Is een toestel bezet, dan kan de telefooncentrale Siedle TC 711-8 ISDN deze verbinding automatisch tot stand brengen wanneer de hoorn weer is neergelegd. **Deze functie is alleen binnen de telefooncentrale mogelijk.**

Voorbeeld;

Deelnemer 25 wil met deelnemer 22 telefoneren. Deze deelnemer is bezet. Deelnemer 25 laat zich automatisch tougbellen.

Hoorn opnemen of handen-vrijtoets indrukken.



U hoort de kiestoon van de centrale.

Het interne toestelnummer kiezen, bijv. 22.

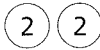

Toestel 22 is bezet. U hoort de bezettoon.

Code 79 kiezen.



U hoort de bevestigingstoon.

De hoorn terugleggen op het toestel of 1x de handen-vrijtoets indrukken.



De functie automatisch terugbellen is geprogrammeerd.

Zodra het betreffende toestel vrij is, gaat uw telefoon over.

Hoorn opnemen of handen-vrijtoets indrukken.



Het betreffende toestel gaat over. U hoort de vrijtoon.

Uw gesprekspartner neemt op, gesprek voeren.

De telefooncentrale kan één automatische terugbel functie tegelijk behandelen.

Externe telefoongesprekken

Buitenlijn kiezen en gesprek voeren

Aankondiging van het einde van het gesprek

Buitenlijn kiezen en gesprek voeren

Voorbeeld:

Deelnemer 21 wil een extern gesprek voeren met een deelnemer met de telefoonnummer 42 45 02.

Hoorn opnemen of handen-vrijtoets indrukken.



U hoort de kiestoon van de centrale.

Numer van de buitenlijn 0 kiezen.



U hoort de kiestoon van de buitenlijn. De centrale kiest automatisch een vrij B-kanaal. Zijn beide B-kanaalen bezet of wanneer uw toestel niet „buitenlijnbevoegd“ is, hoort u de bezettoon.

Telefoonnummer kiezen, bijv. 42 45 02.



Na het kiezen van het telefoonnummer hoort u de vrijtoon of de bezettoon. Uw eigen telefoonnummer wordt doorgegeven (CLIP). Het onderdrukken van deze functie kan geprogrammeerd worden (zie Instellingen).

Als de gesprekspartner opneemt, gesprek voeren.

Aan het begin van het gesprek worden het telefoonnummer en de gesprekskosten aan de geprogrammeerde kostenplaats toegewezen.

Gesprek beëindigen, hoorn terugleggen op het toestel of 1x de handen-vrijtoets indrukken.



Let op:

de functie CLIP voor het doorgeven of CLIR voor het onderdrukken van uw telefoonnummer, kan alleen gebruikt worden wanneer deze dienst op uw ISDN-aansluiting aanwezig is.

Aankondiging van het einde van het gesprek

Om aankondigingen van de telefoonmaatschappij bij het einde van het gesprek en bezettoon na het verbreken van de verbinding hoorbaar te maken, blijft het B-kanaal nog +/- 20 sec. ingeschakeld.

Voorbeeld:

Een deelnemer is als gevolg van de omschakeling na een gesprek even niet bereikbaar (kleine wachttijd). De centrale zal de aankondiging van de telecom-maatschappij 'deze aansluiting is niet bereikbaar' worden doorgegeven gedurende 20 sec.

Uitgaande gesprekken met bepaald MSN nummer

Uitgaande gesprekken met bepaald MSN nummer

Deze functie laat toe om gesprekken met een bepaald MSN nummer te voeren, zelfs wanneer de daarvoor gebruikte telefoon voor een ander MSN nummer geprogrammeerd werd. Het MSN nummer moet in de centrale geprogrammeerd zijn, en wordt alleen dan doorgegeven wanneer het door de distributie-maatschappij als aansluiting erkend is (dus aangevraagd werd).

Voorbeeld:

Hoorn opnemen of handen-vrij toets indrukken.



De **code** uit de onderstaande tabel kiezen bv 951 voor net een uitgaand gesprek via MSN 1.



U hoort de kiestoon van het.

Het gewenste telefoonnummer kiezen.



MSN 1 wordt als nummer doorgegeven.

Uitgaand gesprek met bepaald MSN 1	951
Uitgaand gesprek met bepaald MSN 2	952
Uitgaand gesprek met bepaald MSN 3	953
Uitgaand gesprek met bepaald MSN 4	954
Uitgaand gesprek met bepaald MSN 5	955
Uitgaand gesprek met bepaald MSN 6	956
Uitgaand gesprek met bepaald MSN 7	957
Uitgaand gesprek met bepaald MSN 8	958
Uitgaand gesprek met bepaald MSN 9	959
Uitgaand gesprek met bepaald MSN 10	950

Speciale (handmatige) buitenlijn keuze

Speciale buitenlijn keuze voor kiezen met dienstenkenmerk

Speciale (handmatige) buitenlijn keuze

Wanneer een telefoongesprek via een andere, niet voor deze aansluiting geprogrammeerde kostenplaats, gevoerd gaat worden is een speciale buitenlijn keuze mogelijk. U heeft

hierbij de mogelijkheid om naar wens uw eigen telefoonnummer door te geven (CLIP) of te onderdrukken (CLIR). Verdere verklaring hierover kunt u vinden in het hoofdstuk „Instellingen“.

Tabel met toegangscodes:

a) met doorgeven van uw eigen telefoonnummer (CLIP)	911	kostenplaats 1
	912	kostenplaats 2
	913	kostenplaats 3
b) zonder doorgeven van uw eigen telefoonnummer (CLIR)	921	kostenplaats 1
	922	kostenplaats 2
	923	kostenplaats 3

Voorbeeld:

u wilt met toestel 27 een extern gesprek voeren via kostenplaats 2, waarbij uw eigen telefoonnummer aan uw gesprekspartner doorgegeven moet worden.

Hoorn van toestel 27 opnemen of handen-vrijtoets indrukken.



U hoort de kiestoon van de centrale.

Code 912 voor de speciale buitenlijn kiezen.



U hoort de kiestoon van de buitenlijn.

Let op:

de diensten CLIP en CLIR moeten door uw ISDN-aansluiting ondersteund worden.

Speciale buitenlijn keuze voor kiezen met dienstenkenmerk

Uw telefooncentrale biedt de mogelijkheid voor het kiezen van een bui-

tenlijn met een specifieke kostenplaats en dienstenkenmerk „3,1 kHz Audio, Fax gr. 2/3“.

Tabel met toegangscodes:

Dienstherkenning „3,1 kHz Audio, Fax gr. 2/3“	931	kostenplaats 1
	932	kostenplaats 2
	933	kostenplaats 3

Hoorn opnemen of handen-vrijtoets indrukken.



U hoort de kiestoon van de centrale.

De **code** voor de buitenlijn kiezen, bijv. 933 voor kostenplaats 3.



U hoort de kiestoon van de buitenlijn.

Buitenlijn reserveren

Inkomende gesprekken

Buitenlijn reserveren

Wanneer na het kiezen van de buitenlijn beide B-kanalen bezet zijn, heeft u de mogelijkheid het eerst vrijkomende B-kanaal automatisch voor uw toestel te reserveren.

Hoorn opnemen of handen-vrijtoets indrukken.



U hoort de kiestoon van de centrale.

Nummer van de buitenlijn kiezen, bijv. 0.



U hoort de bezettoon. **Beide** B-kanalen zijn bezet.

Een B-kanaal reserveren door **code** 90 te kiezen.



U hoort de bevestigingstoon voor de reservering.
Als u geen bevestigingstoon hoort, is er al een B-kanaal door een ander gereserveerd. Er is slechts één reservering mogelijk.

Hoorn terugleggen op het toestel of 1x de handen-vrijtoets indrukken.



Er komt een B-kanaal vrij, uw toestel gaat over.

Hoorn opnemen of handen-vrijtoets indrukken.



U hoort de kiestoon van de buitenlijn.

Het gewenste telefoonnummer kiezen.



Omdat u nu met de buitenlijn bent verbonden, hoeft u het nummer van de buitenlijn niet te kiezen.

Inkomende gesprekken

U hoort het externe oproepsignaal.

Hoorn opnemen of handen-vrijtoets indrukken.



Gesprek voeren.

Gesprek beëindigen, hoorn terugleggen op het toestel of 1x de handen-vrijtoets indrukken.



Automatische herhaling van de oproep bij een bezette externe deelnemer

Automatische herhaling van de oproep bij een bezette externe deelnemer

De distributiemaatschappij biedt de mogelijkheid van automatische nummerherhaling bij bezet (completion of call to busy subscriber = CCBS). Hiermee wordt de verbinding met de bezette externe deelnemer automatisch terug tot stand gebracht nadat deze zijn huidig gesprek beëindigd heeft (de telefoon van de oproepen-de deelnemer zal bellen). De functie moet wel geactiveerd worden door

degenen die de verbinding tot stand wil brengen. Bij deze laatste zal alleen die telefoon rinkelen, **vanwaar de herhaling van oproep gevraagd werd**. Bij het opnemen van hoorn volgt onmiddellijk het belsignaal (geen kiestoon) en daarmee is de herhalingsfunctie tot stand gebracht. Indien de externe deelnemer ook opneemt dan volgt een gewone gespreksverbinding. De automatische herhaling van de oproep kan binnen de 20 sec na bezet geactiveerd worden, en blijft max. 45

min. in het net bewaard (indien de externe deelnemer zijn huidig gesprek niet binnen die tijd beëindigt, dan wordt de herhalingsaanvraag geannuleerd. Bij meervoudige aansluiting (Point to Multipoint) kunnen maximaal 3 herhalingsoproepen per MSN-nummer geactiveerd worden en maximaal 2 per MSN-nummer passief bewaard worden. In het totaal kan de centrale 10 automatische herhalingen gelijktijdig verwerken. Passieve herhalingsoproepen via de centrale worden niet ondersteund.

Activeren van de automatische nummerherhaling

Deze functie kan alleen met een toonkiestelefoon geactiveerd worden.

De opgeroepen externe deelnemer is bezet.

U hoort de interne bezettoon van de centrale, en hebt 20 sec tijd om de automatische nummerherhaling te activeren.

Om de functie te activeren de „#” toets indrukken #.



Toets „1” indrukken 1.



De hoorn terug opleggen.



De externe deelnemer legt de hoorn op.
De telefoon rinkelt.
De hoorn opnemen.



De externe deelnemer neemt op zijn beurt de hoorn op.

Het gesprek begint.

Tip:

Wanneer de herhalingsfunctie bij een bezette externe deelnemer niet kan geactiveerd worden, dan wordt deze door de maatschappij niet ondersteund: contacteer de plaatselijke verdeler.

De interne bezettoon wordt afgebroken.

Na een korte tijd hoort u de bevestigingstoon: de automatische nummerherhaling is geactiveerd. **Indien de bezettoon blijft aanhouden, kan de functie niet geactiveerd worden.**

De automatische nummerherhaling wordt voor max. 45 min. vastgehouden.

De externe deelnemer wordt opgeroepen. In de hoorn weerklinkt het belsignaal (oproeptoon).

Wachtstand, ruggespraak

Wachtstand, ruggespraak

Tijdens een extern gesprek kan de gesprekspartner in de wachtstand gezet worden. In de wachtstand kunt u overleggen met anderen in de kamer of een intern toestel bellen voor ruggespraak. Uw gesprekspartner kan niet meeluisteren en hoort nu muziek.

Let op:

- Het activeren van de wachtstand is afhankelijk van de kiesmethode van uw toestel.
- De wachtstand van de buitenlijn kan na het tot stand komen van de verbinding geactiveerd worden.
- Als u tijdens de wachtstand de hoorn teruglegt op het toestel, gaat uw telefoon 45 seconden over en herinnert u eraan, dat de buitenlijn nog in de wachtstand staat. Wanneer de hoorn niet wordt opgenomen, verbreekt de telefooncentrale de verbinding.

U voert een extern gesprek.

Pulskies-telefoon

Cijfer 1 kiezen.



Het externe gesprek gaat in de wachtstand. U hoort de kiestoon van de telefooncentrale en u kunt overleggen of een intern toestel bellen voor ruggespraak.

Het gesprek terughalen door opnieuw de 1 te kiezen.



Het toestel wordt weer met de buitenlijn verbonden.

Toonkies-telefoon

Flash-toets indrukken.



Het externe gesprek gaat in de wachtstand. U hoort de kiestoon van de telefooncentrale en u kunt overleggen of een intern toestel bellen voor ruggespraak.

Het gesprek terughalen door opnieuw de flash-toets in te drukken.



Het toestel wordt weer met de buitenlijn verbonden.

Let op:

wanneer u na het activeren van de wachtstand geen kiestoon van de telefooncentrale hoort, zijn alle interne spreekpaden bezet. Het intern bellen naar een ander toestel is dan niet mogelijk.

Makelen tussen twee externe gesprekken

Makelen tussen twee externe gesprekken

Wanneer u een extern gesprek voert en er komt een tweede gesprek binnen, dan hoort u een aanklopsignaal

in de hoorn. U heeft in dit geval de mogelijkheid om het eerste gesprek in de wachtstand te zetten en het tweede gesprek aan te nemen (makelen).

Pulskies-telefoon

Cijfer 1 en aansluitend **cijfer 0** kiezen.

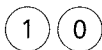

Het eerste externe gesprek gaat na het kiezen van cijfer 1 in de wachtstand. Na het kiezen van cijfer 0 wordt het tweede externe gesprek doorgeschakeld.

Voor het terughalen van het eerste externe gesprek opnieuw **cijfer 1** en **cijfer 0** kiezen.

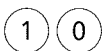

U wordt weer met het eerste externe gesprek verbonden. Het tweede externe gesprek gaat in de wachtstand.

Toonkies-telefoon

De FLASH-toets indrukken en aansluitend **cijfer 0** kiezen.



Het eerste externe gesprek gaat na het indrukken van de FLASH-toets in de wachtstand. Na het kiezen van cijfer 0 wordt het tweede externe gesprek doorgeschakeld.

Voor het terughalen van het eerste externe gesprek opnieuw de FLASH-toets indrukken en **cijfer 0** kiezen.



U wordt weer met het eerste externe gesprek verbonden. Het tweede externe gesprek gaat in de wachtstand.

Makelen beëindigen

Makelen beëindigen

a) Hoorn terugleggen op het toestel of 1x de handen-vrijtoets indrukken.



Het bestaande externe gesprek wordt beëindigd. Ter herinnering aan het tweede externe gesprek in de wachtstand hoort u 45 sec. het oproepsignaal.

Hoorn opnemen of handen-vrijtoets indrukken.



U krijgt verbinding met het tweede externe gesprek. Wordt het gesprek niet binnen 45 sec. opgenomen, dan verbreekt de centrale de verbinding.

b) Pulskies-telefoon

Cijfer 1 en 9 kiezen.

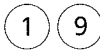

Het externe gesprek gaat na het kiezen van cijfer 1 in de wachtstand en wordt door cijfer 9 beëindigd.

Toonkies-telefoon

De FLASH-toets indrukken en cijfer 9 kiezen.



Het externe gesprek gaat na het indrukken van de FLASH-toets in de wachtstand en wordt door cijfer 9 beëindigd.

Na het indrukken van de FLASH-toets of het kiezen van cijfer 1 (puls-kiezen), krijgt u verbinding met het tweede externe gesprek dat in de wachtstand staat.

Doorverbinden

Doorverbinden

Externe telefoongesprekken kunt u doorverbinden naar andere interne toestellen.

De FLASH-toets op toestel 22 indrukken.

Toestelnummer 28 kiezen.

Toestel 28 wordt opgenomen.

Leg de hoorn terug op toestel 22 of 1x de handen-vrijtoets indrukken.

Het externe gesprek is nu doorverbonden naar toestel 28.

Let op:

U hoeft bij het doorverbinden niet te wachten tot de ander opneemt. Als u na het kiezen van het toestelnummer direct neerlegt, gaat daar de telefoon over. Wanneer de ander opneemt is hij/zij direct met het externe gesprek verbonden. Is het betreffende toestel bezet of wordt niet binnen 45 seconden opgenomen, dan belt de buitenlijn opnieuw bij u aan, zodat u weet dat het doorverbinden niet heeft plaatsgevonden. De beller hoort tijdens het wachten op verbinding muziek.

Let op:

De wijze van doorverbinden is afhankelijk van de kiesmethode van uw toestel. Bij toonkies-toestellen gebruikt u voor het doorverbinden de FLASH-toets en bij puls kies-toestellen gebruikt u het cijfer 1.

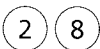

Voorbeeld:

Op toestel 22 (een toonkies-toestel) voert u een extern gesprek en u wilt deze doorverbinden naar toestel 28.

Het externe gesprek gaat in de wachtstand. U hoort de kiestoon van de telefooncentrale.

Toestel 28 gaat over. U hoort de vrijs-toon.

Als het toestel bezet is, hoort u de bezettoon. In dit geval haalt u de buitenlijn terug door de FLASH-toets in te drukken en vertelt u uw gesprekspartner dat momenteel niet kan worden doorverbonden.

Vertel uw gesprekspartner op toestel 28 dat u een extern gesprek wilt doorverbinden.

Comfort functies

Personen oproep

Verzameloproep

Personen oproep

U kunt via uw telefooncentrale personen waarmee u wilt telefoneren individueel oproepen. De telefooncentrale werkt dan als personen oproepsysteem. Daarbij krijgt iedere

deelnemer een individueel oproep-signaal (belsignaal)* toegewezen. Nadat de code van het persoonlijke oproepsignaal is gekozen, geven alle telefoontoestellen dit oproepsignaal weer. Herkent de deelnemer

zijn individuele oproepsignaal, dan kan hij de hoorn van een willekeurig toestel opnemen en heeft hij direct contact met de persoon die hem heeft opgeroepen.

Tabel met persoonlijke oproep-signalen

Signaalcode	Persoonlijk oproepsignaal
71	
72	
73	
74	
75	

Persoonlijke oproep activeren

Hoorn opnemen of handen-vrijtoets indrukken.



U hoort de kiestoon van de centrale.

De **code** van het persoonlijk oproepsignaal kiezen, bijv. 72.

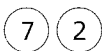

De telefoontoestellen geven het persoonlijke oproepsignaal weer. U hoort in de hoorn een signaal in dezelfde volgorde.

De deelnemer herkent zijn persoonlijke oproepsignaal en neemt op of handen-vrijtoets indrukken.



De verbinding is tot stand gebracht.

Verzameloproep

De telefooncentrale heeft de mogelijkheid om alle personen tegelijk op te roepen. De telefoontoestellen ge-

ven bij verzameloproep het externe oproepsignaal weer*.

Hoorn opnemen of handen-vrijtoets indrukken.



U hoort de kiestoon van de centrale.

De **code** van de verzameloproep 76 kiezen.



Alle telefoontoestellen geven het externe oproepsignaal weer. In de hoorn hoort u de vrijtoon.

De hoorn van een toestel wordt opgenomen of handen-vrijtoets indrukken.



De verbinding is tot stand gebracht.

* Let op:

Wanneer u een toestel heeft met een elektronisch oproepsignaal (o.a. comfort- en draadloze telefoontoestellen) kan het oproepsignaal vervormt worden.

Urgentiesignaal Gesprek ophalen (call pick up)

Urgentiesignaal

Wanneer u de personen via de telefooncentrale over iets dringends wilt informeren, kiest u de code van het

urgentiesignaal. Dit kan het teken zijn voor bijvoorbeeld een afgesproken vergadering. Alle telefoontoestellen geven het urgentiesignaal weer  (zonder pauze).

Hoorn opnemen of handen-vrijtoets indrukken.



U hoort de kiestoon van de centrale.

De **code** van het urgentiesignaal 77 kiezen.



Alle telefoontoestellen geven het urgentiesignaal weer. In de hoorn hoort u een signaal in hetzelfde ritme.

De hoorn van een toestel wordt opgenomen of handen-vrijtoets indrukken.



De verbinding is tot stand gebracht.

Wanneer geen enkel toestel wordt opgenomen en de hoorn van het oproepende toestel wordt teruggelegd, is de urgentie-oproep beëindigd.

Let op:

Wanneer u een toestel heeft met een elektronisch oproepsignaal (o.a. comfort- en draadloze telefoontoestellen) kan het oproepsignaal vervormt worden.

Gesprek ophalen (call pick up)

Wanneer een ander toestel overgaat, kunt u het gesprek naar uw toestel halen.

Hoorn opnemen of handen-vrijtoets indrukken.



U hoort de kiestoon van de centrale.

Code 70 kiezen.

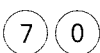

Het gesprek wordt naar uw toestel gehaald. U kunt spreken met de beller.

Gesprek van het nachttoestel halen

Interne conferentie

Gesprek van het nachttoestel halen

De telefooncentrale biedt u de mogelijkheid om **een** aansluiting als nachttoestel in te stellen. Van deze aansluiting kan specifiek een gesprek opgehaald worden. Wanneer bijv. een telefoonbeantwoorder op

deze aansluiting is aangesloten **en** de beantwoorder heeft een gesprek aangenomen, kunt u het gesprek naar uw eigen toestel halen. De verbinding met de beantwoorder wordt dan verbroken.

Voorbeeld:

Toestel 23 wil een gesprek van het nachttoestel (beantwoorder) halen.

Hoorn opnemen of handen-vrijtoets indrukken.



U hoort de kiestoon van de centrale.

Code 78 kiezen.



Het gesprek wordt opgehaald. De verbinding met de gesprekspartner is gemaakt.

Interne conferentie

Bij een interne telefoonverbinding kunnen andere gesprekspartners erbij gehaald worden. Het deur-

spreekstation kan niet aan de conferentie deelnemen. Iedere gespreksdeelnemer kan een andere gesprekspartner erbij halen. Externe gesprekspartners erbij betrekken is bij deze conferentie niet mogelijk.

Voorbeeld:

U belt met toestel 25 naar toestel 22 en u wilt dat toestel 24 ook aan de conferentie deelneemt.

Deelnemer van toestel 25 of 22 kiest toestelnummer 24.



Op toestel 24 hoort men, maximaal 20 sec., het oproepsignaal. U hoort de vrijtoon. Wanneer toestel 24 bezet is, hoort u 3 sec. de bezettoon.

Toestel 24 wordt opgenomen en de conferentie kan beginnen.

De hoorn van toestel 22 wordt teruggelegd op het toestel of 1x de handen-vrijtoets indrukken.



De deelnemers met toestel 24 en 25 kunnen het gesprek voortzetten.

Conferentie met één externe gesprekspartner

Conferentie met één externe gesprekspartner

Bij een bestaande externe telefoonverbinding kan een andere interne gesprekspartner erbij gehaald worden.

Voorbeeld:

U voert een extern gesprek met toestel 22 en u wilt toestel 28 ook bij het gesprek betrekken. Er wordt gebruik gemaakt van toonkies-toestellen.

FLASH-toets op toestel 22 indrukken.



Het externe gesprek wordt in de wacht gezet. U hoort de kiestoon van de telefooncentrale.

Toestel 28 kiezen.

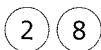

Op toestel 28 hoort men het oproepsignaal. In de hoorn hoort men de vrijtoon.

Toestel 28 wordt opgenomen, gesprek voeren.

Informeer uw gesprekspartner op toestel 28 dat hij aan de conferentie gaat deelnemen.

Cijfer 8 voor inleiding van het conferentiegesprek kiezen.



Toestel 22 en 28 voeren nu een conferentiegesprek met de externe gesprekspartner.

De hoorn van toestel 28 wordt teruggelegd op het toestel of 1x de handen-vrijtoets indrukken.



Toestel 22 kan het gesprek met de externe gesprekspartner voortzetten.

Let op:

Cijfer 8 voor het inleiden van het conferentiegesprek geldt ook voor pulskiestelefoontoestellen. In plaats van de flash-toets gebruikt u het **cijfer 1**.

Conferentie met twee externe gesprekspartners

Conferentie met twee externe gesprekspartners

Wanneer u makelt tussen twee externe gesprekspartners, kunt u ook met beide externe gesprekspartners een conferentie voeren.

Voorbeeld:

Deelnemer 22 makelt tussen twee externe gesprekspartners. Hij wil nu met beide deelnemers een conferentie voeren en gebruikt een toonkies-telefoon.

Een extern gesprek staat in de wacht. Deelnemer 22 spreekt met de tweede externe gesprekspartner.

FLASH-toets indrukken.



Cijfer 8 voor het inleiden van de conferentie kiezen.



Een externe deelnemer verbreekt de verbinding.



Beide externe gesprekspartners staan in de wacht.

Deelnemer 22 voert een conferentie met beide gesprekspartners.

Deelnemer 22 kan het gesprek met de andere gesprekspartner voortzetten.

Let op:

Wanneer de interne deelnemer de conferentie verbreekt, door het terugleggen van de hoorn op het toestel, wordt de verbinding met beide externe gesprekspartners verbroken. Bij gebruik van een pulskies-telefoon moet in plaats van de FLASH-toets het **cijfer 1** gekozen worden.

Ruimtebewaking (Baby-phone)

Ruimtebewaking (Baby-phone)

De telefooncentrale biedt de mogelijkheid een ruimte, d.w.z. de directe omgeving van een telefoontoestel, akoestisch te bewaken. Hiertoe wordt in de te bewaken ruimte een telefoon geplaatst, de

hoorn opgenomen, naast het toestel gelegd en een code ingetoetst. De microfoon van de hoorn in de richting van de te bewaken ruimte leggen. Vervolgens kunt u met elk toestel in de centrale het ruimtebewakende toestel bellen en luisteren naar wat er gebeurt.

Let op:

De functie „ruimtebewaking“ kan alleen met een op de telefooncentrale aangesloten toestel worden opgeroepen.

Ruimtebewaking voorbereiden

Hoorn opnemen of handen-vrijtoets indrukken.



U hoort de kiestoon van de centrale.

Code 86 kiezen.

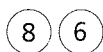

U hoort de bevestigingstoon.

De hoorn naast het toestel leggen (met de microfoon in de te bewaken richting).

De ruimtebewaking is voorbereid. Door de hoorn terug te leggen op het toestel, wordt de ruimtebewaking beëindigd.

Ruimtebewaking uitvoeren

Hoorn opnemen of handen-vrijtoets indrukken.



U hoort de kiestoon van de centrale.

Het nummer van het ruimtebewakende toestel kiezen, bijv. 22.

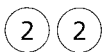

De verbinding wordt tot stand gebracht. U kunt nu met uw toestel horen wat er in deze ruimte gebeurt.

Hoorn terugleggen op het toestel of 1x de handen-vrijtoets indrukken.



De verbinding wordt verbroken.

Door het terugleggen van de hoorn op het ruimtebewakende toestel wordt de functie beëindigd.

Let op:

Als de buitensignalering slechts voor één toestel is ingeschakeld, kan de ruimtebewaking niet voor dit toestel geprogrammeerd worden.

Ruststand

Ruststand

Elk toestel kan zodanig worden ge-programmeerd, dat de telefoon bij een oproep niet overgaat (rust-stand). Dit kan met een code op het toestel ingesteld worden dat in de ruststand moet worden gezet. Uit-gaande gesprekken blijven mogelijk.

Ruststand inschakelen

Hoorn opnemen of handen-vrijtoets indrukken.



U hoort de kiestoon van de centrale.

Voor de ruststand **code 81** kiezen.



Een snel onderbroken toon geeft de ruststand aan.

Hoorn terugleggen op het toestel of 1x de handen-vrijtoets indrukken.



De telefoon staat nu voor inkomende gesprekken (externe gesprekken, interne gesprekken, personen oproep, deursignalering) in de rust-stand. De beller hoort een vrijtoon.

Ruststand uitschakelen

Hoorn opnemen of handen-vrijtoets indrukken.



U hoort een snel onderbroken toon van de telefooncentrale, dat de rust-stand aangeeft.

De ruststand uitschakelen met **code 80**.



U hoort de kiestoon van de centrale.

Hoorn terugleggen op het toestel of 1x de handen-vrijtoets indrukken.



Uw telefoon gaat nu weer over bij een oproep.

Het cijfer voor het uitschakelen van de ruststand schakelt gelijktijdig de oproepomleiding uit.

Oproep omleiden op interne deelnemer

Oproep omleiden intern, extern

Met de telefooncentrale kunt u gesprekken naar een ander telefoon-toestel intern/extern omleiden.

Oproep omleiding inschakelen

Voorbeeld van een interne oproepomleiding:

deelnemer 24 wil zijn oproepen omleiden naar toestel 22.

Hoorn toestel 24 opnemen of handen-vrijtoets indrukken.



U hoort de kiestoon van de centrale.

Code 82 voor oproepomleiding kiezen.



Toestelnummer 22 kiezen.



Hoorn terugleggen op toestel 24 of 1x de handen-vrijtoets indrukken.



Alle oproepen worden omgeleid naar het geprogrammeerde toestel. Ter herinnering aan de ingeschakelde oproepomleiding, hoort u bij de telefoon waarvan de gesprekken zijn omgeleid, na het opnemen van de hoorn een snel onderbroken toon.

Oproep omleiding uitschakelen

Voorbeeld:

deelnemer 24 wil de geprogrammeerde oproepomleiding weer uitschakelen.

Hoorn van toestel 24 opnemen of handen-vrijtoets indrukken.



U hoort een snel onderbroken toon. Deze herinnert u aan de oproepomleiding.

Code 80 kiezen.

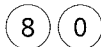

U hoort de kiestoon van de centrale.

Hoorn terugleggen op toestel 24 of 1x de handen-vrijtoets indrukken.



De oproepomleiding is uitgeschakeld.

De code voor het uitschakelen van de oproepomleiding schakelt gelijktijdig de eventueel geprogrammeerde ruststand uit.

Interne oproepomleiding bij niet melden (interne kettingoproep)

Interne oproepomleiding bij niet melden (interne kettingoproep)

Bij een meervoudige aansluiting bestaat de mogelijkheid om een eenvoudige oproepomleiding te programmeren ingaande na 15 sec.

Inschakelen van de functie:

Programmeerschakelaar in de stand „Prog” zetten.

Hoorn van toestel 21 opnemen of handenvrij toets indrukken.

Programmeercode 19999 intoetsen.

Code 724 intoetsen.

Hoorn van toestel 21 terugleggen of de handenvrij toets indrukken.

De functie is geactiveerd.

De programmeerschakelaar in „Betr” zetten.

De volgende punten zijn enkel noodzakelijk wanneer de programmering niet reeds over PC werd uitgevoerd.

1 MSN ingeven vb voor 1ste MSN = 4711: 651 4711 kiezen.

Toewijzingen voor onmiddellijke signalering kiezen (toewijzing 1ste MSN vb. voor tel 21: 671 1 kiezen).

Toewijzing voor vertraagde signalering kiezen (toewijzing 10de MSN vb. voor toestel 22: 670 2 kiezen).

Bij een oproep voor het 1ste MSN nummer belt eerst telefoon 21, na 15 sec. stopt deze en belt telefoon 22 totdat de oproepeer stopt of de opgeroepene opneemt.

Oproepen voor het 1ste MSN-nummer worden eerst op de daartoe ge-programmeerde telefoons gesigna-leerd. Na 15 sec. wordt de oproep doorgeschakeld naar de nummers die bij het 10de MSN-nummer staan.

Opmerking:

indien bij het 10de MSN nummer een oproepnummer werd opgege-ven, dan geldt deze zowel voor de gewone (10de MSN) als voor de ver-tragde toewijzing van de 1ste MSN.

De power LED van de centrale knippert.

U hoort de kiestoon van de centrale.

U hoort de programmeertoon van de dagstand.



Verdere tips:

U kan ook bijkomende telefoons na 15 sec. laten bellen. Daartoe dient U onder het 1ste MSN nummer vb. 21, 22 en 23 te programmeren en onder het 10de MSN nummer de nrs. 21, 22, 23, 24 en 25. De telefoons 24 en 25 bellen dan met 15 sec. vertraging. Als U dan bv. telefoon 25 extern omgeleid hebt naar een bepaald nr. bv 03/745 34 78, dan volgt een externe oproepomleiding nadat de telefoons 21, 22 en 23 ong. 15 sec. gerinkeld hebben naar 03/745 34 78 (bij niet melden op de nrs. 21, 22 en 23).

Interne oproepomleiding bij niet melden (interne kettingoproep)

Uitschakelen van de functie:

Programmeerschakelaar in de stand „Prog“ zetten.

Hoorn van toestel 21 opnemen of handenvrij toets indrukken.



Programmeercode 19999 intoetsen.



Code 720 intoetsen



Hoorn van toestel 21 terugleggen of de handenvrij toets indrukken.



De programmeerschakelaar in „Betr“ zetten.

Bij een oproep voor het 1ste MSN (4711) rinkelt eerst telefoon 21. Na 15 sec. schakelt telefoon 21 uit en telefoon 22 rinkelt totdat de oproep aangenomen wordt of de oproepeer stopt.

Verdere tips:

U kan ook bijkomende telefoons na 15 sec. laten bellen. Daartoe dient U onder het 1ste MSN nummer vb. 21, 22 en 23 te programmeren en onder het 10de MSN nummer de nrs. 21, 22, 23, 24 en 25. De telefoons 24 en 25 bellen dan met 15 sec. vertraging. Als U dan bv. telefoon 25 extern omgeleid hebt naar een bepaald nr. bv 03/745 34 78, dan volgt een externe oproepomleiding nadat de telefoons 21, 22 en 23 ong. 15 sec. gerinkeld hebben naar 03/745 34 78 (bij niet melden op de nrs. 21, 22 en 23).

De power LED van de centrale knippert.

U hoort de kiestoon van de centrale.

U bevindt zich op het vlak van de programmering.

U hoort de programmeertoon van de dagstand.

Oproep omleiden op externe deelnemer

Voorbeeld van een externe oproepomleiding:

deelnemer 24 wil zijn oproepen naar het externe telefoonnummer 428678 omleiden.

Hoorn toestel 24 opnemen of handen-vrijtoets indrukken.



Code 82 voor oproepomleiding kiezen.

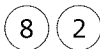

Cijfer 0 voor een buitenlijn en het externe telefoonnummer 428678 kiezen.



Hoorn terugleggen op toestel 24 of 1x de handen-vrijtoets indrukken.



Let op:

Wanneer een extern gesprek naar een extern nummer wordt omgeleid en de hoorn van het interne toestel wordt opgenomen, dan wordt de gespreksverbinding onderbroken.

U hoort de kiestoon van de centrale.

Alle oproepen worden omgeleid naar het geprogrammeerde toestel. Ter herinnering aan de ingeschakelde oproepomleiding, hoort u bij de telefoon waarvan de gesprekken zijn omgeleid, na het opnemen van de hoorn een snel onderbroken toon.

Oproep omleiding uitschakelen

Voorbeeld:

deelnemer 24 wil de geprogrammeerde oproepomleiding weer uitschakelen.

Hoorn van toestel 24 opnemen of handen-vrijtoets indrukken.



Code 80 kiezen.

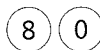

Hoorn terugleggen op toestel 24 of 1x de handen-vrijtoets indrukken.



U hoort een snel onderbroken toon. Deze herinnert u aan de oproepomleiding.

U hoort de kiestoon van de centrale.

De code voor het uitschakelen van de oproepomleiding schakelt gelijktijdig de eventueel geprogrammeerde ruststand uit.

De oproepomleiding is uitgeschakeld.

Oproepdoorschakeling in der BELGACOM/PTT Telecom centrale inschakelen

Oproepdoorschakeling (aanvullende dienst ISDN)*

Een ISDN aansluiting biedt de mogelijkheid om externe gesprekken door te schakelen voor zover dit door het netwerk ondersteund wordt. Hierdoor krijgt u de mogelijkheid om oproepen naar iedere willekeurige externe aansluiting door te schakelen. Er zijn drie mogelijkheden, te weten:

- doorschakelen continu zonder restricties (CFU)*:

Oproepen worden direct naar de gewenste aansluiting doorgeschakeld.

- doorschakelen bij geen gehoor (CFNR)*:

Oproepen die niet binnen 15 seconden worden aangenomen worden doorgeschakeld naar de gewenste aansluiting.

- doorschakelen bij bezet (CFB)*: Als de aansluiting bezet is worden de oproepen doorgeschakeld naar de gewenste aansluiting.

De oproepdoorschakeling kan voor ieder meervoudig telefoonnummer (MSN) apart worden ingeschakeld. Bij een enkelvoudige (NL: meervoudige) aansluiting kan alleen de hele aansluiting worden doorgeschakeld.

Let op:

- Houd er rekening mee dat de kosten vanaf uw aansluiting naar de aansluiting waarna is doorgeschakeld voor uw rekening komen. De beller betaald alleen de kosten naar uw aansluiting.
- De gesprekskosten van de doorschakeling worden door de telefooncentrale niet geregistreerd.
- Schakel de doorschakelingen uit als u d.m.v. de programmeerschakelaar en code 10100 vanaf toestel 21 de centrale wilt resetten.

* Deze diensten zijn na software update van het ISDN netwerk, door PTT Telecom netwerkbedrijf, uiterlijk medio 1997 beschikbaar.

Oproepdoorschakeling inschakelen (meervoudige aansluiting)

	MSN 1	MSN 2	MSN 3	MSN 4	MSN 5	MSN 6	MSN 7	MSN 8	MSN 9	MSN 10
Oproepdoorschakeling <i>continu</i>	8311	8312	8313	8314	8315	8316	8317	8318	8319	8310
Oproepdoorschakeling <i>bij bezet</i>	8321	8322	8323	8324	8325	8326	8327	8328	8329	8320
Oproepdoorschakeling <i>bij niet opnemen</i>	8331	8332	8333	8334	8335	8336	8337	8338	8339	8330

Oproepdoorschakeling inschakelen (enkelvoudige aansluiting)

Oproep doorschakeling <i>continu</i>	8311
Oproep doorschakeling <i>bij bezet</i>	8321
Oproep doorschakeling <i>bij niet opnemen</i>	8331

Oproepdoorschakeling in der BELGACOM/PTT Telecom centrale inschakelen

Voorbeeld van continu oproepdoorschakeling bij een meervoudige (NL: enkelvoudige) aansluiting:

Hoorn van toestel 26 opnemen of handen-vrijtoets indrukken.



U hoort de kiestoon van de centrale. Continu oproep doorschakeling activeren.

Code 831 kiezen.



MSN 1 is geselecteerd. Voor MSN 2 een 2 kiezen, voor MSN 3 een 3 enz.

Cijfer 1 kiezen.



De oproep doorschakeling wordt door het EURO-ISDN netwerk ingesteld.

Telefoonnummer 036111250 kiezen.



Hoorn terugleggen op toestel 26 of 1x de handen-vrijtoets indrukken.



Na korte tijd volgt een terug oproep.

Toestel 26 gaat over.

Hoorn van toestel 26 opnemen of handen-vrijtoets indrukken.



Bij een goede programmering hoort u de bevestigingstoon.

Voorbeeld van continu oproepdoorschakeling bij een enkelvoudige (NL: meervoudige) aansluiting:

Deelnemer 26 wil een continu oproep doorschakeling naar telefoonnummer 036-111250 programmeren.

Bij een enkelvoudige (NL: meervoudige) aansluiting kan geen individueel doorkiesnummer doorgeschakeld worden. De oproep doorschakeling is alleen werkzaam voor de gehele aansluiting.

Hoorn van toestel 26 opnemen of handen-vrijtoets indrukken.



U hoort de kiestoon van de telefooncentrale.

Code 8311 kiezen.



Continu oproep doorschakeling is geactiveerd.

Telefoonnummer 036111250 kiezen.



Hoorn terugleggen op toestel 26 of 1x de handen-vrijtoets indrukken.



Na korte tijd volgt een terug oproep.

Toestel 26 gaat over.

Hoorn van toestel 26 opnemen of handen-vrijtoets indrukken.



Bij een goede programmering hoort u de bevestigingstoon. Wanneer niet goed geprogrammeerd is hoort u een fouttoon.

Oproepdoorschakeling in der BELGACOM/PTT Telecom centrale uitschakelen Verkort kiezen

Oproepdoorschakeling uitschakelen

	MSN 1	MSN 2	MSN 3	MSN 4	MSN 5	MSN 6	MSN 7	MSN 8	MSN 9	MSN 10
Uitschakelen van de oproepdoorschakeling	8341	8342	8343	8344	8345	8346	8347	8348	8349	8340

Voorbeeld:

oproep doorschakeling voor de MSN1 op toestel 26 uitschakelen.

Hoorn van toestel 26 opnemen of handen-vrijtoets indrukken.



U hoort de kiestoon van de centrale.

Code 8341 kiezen.

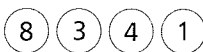

Oproep doorschakeling uitschakelen.

Hoorn terugleggen op toestel 26 of 1x de handen-vrijtoets indrukken.



Toestel 26 gaat over.

Na korte tijd volgt een terug oproep.

Hoorn van toestel 26 opnemen of handen-vrijtoets indrukken.



Bij een goede programmering hoort u de bevestigingstoon.

Verkort kiezen

Vaak gebruikte telefoonnummers kunnen in het kiesgeheugen van de telefooncentrale geprogrammeerd worden. U kunt maximaal 100 telefoonnummers bestaande uit maxi-

maal 20 cijfers opslaan. Deze telefoonnummers zijn voor iedere bevoegde deelnemer direct toegankelijk en worden door het kiezen van de codes 600 t/m 699 opgeroepen.

Let op:

Niet mogelijk bij geprogrammeerde automatische buitenlijn.

Voorbeeld:

deelnemer 21 wil telefoonnummer 036-111250 bellen. Dit telefoon-

nummer is onder de verkorte kiescode 681 opgeslagen (zie Instellingen).

Hoorn van toestel 21 opnemen of handen-vrijtoets indrukken.



U hoort de kiestoon van de centrale.

Verkort kiescode 681 kiezen.



De telefooncentrale neemt een vrij B-kanaal en kiest het telefoonnummer. U hoort de vrijtoon.

Wanneer uw gesprekspartner opneemt, gesprek voeren.

Gesprek beëindigen, hoorn terugleggen op toestel 21 of 1x de handen-vrijtoets indrukken.



Deurspreekstation

TDK-gegevens

Testen van de signalen

Dag- en nachtschakeling

Deurspreekstation

Op de telefooncentrale kan ook een Siedle deurspreekstation worden aangesloten. Deze vervangt dan aansluiting 8. In de telefooncentrale moet hiervoor een deurspreekmodule ITS 711-8 of ITC 712-8 geplaatst worden.

Deusignalering

Wanneer de bedrukker van het deurspreekstation wordt ingedrukt, hoort u op alle toestellen het deursignaal, voorzover het deursignaal voor de toestellen is vrijgegeven.

Gesprek met het deurspreekstation

Door het kiezen van cijfer 5 bij ITS en 50 bij ITC 712-8 wordt u met het deurspreekstation verbonden. De verbinding wordt verbroken door het terugleggen van de hoorn op het toestel.

Deuropener

Tijdens een gesprek met het deurspreekstation kunt u de deuropener bedienen. Hiervoor moet u **code 61** kiezen.

TDK-gegevens

Deze functie is alleen bij interne verbindingen van toepassing. De reactie van de telefooncentrale op toonsignalen (TDK-signalen) kan tijdelijk uitgeschakeld worden. Dit is zinvol en aan te raden, wanneer u bijvoor-

beeld een beantwoorder via een interne verbinding met TDK-signalen wilt bedienen.

Voor het uitschakelen van de TDK-herkenning de -toets indrukken. U kunt nu een willekeurige TDK-

toets indrukken, zonder dat de telefooncentrale deze signalen als cijfers of telefoonnummers herkent.

Testen van de signalen

Ter verduidelijking van bepaalde toestanden gebruikt uw telefooncentrale verschillende toonsignalen. Ter verduidelijking voor het programmeren van uw telefooncentrale wordt gebruik gemaakt van verschillende toonsignalen, u kunt deze met toestel 21 voor laten spelen.

Code	Toonsignaal
1701	programmeertoon dag
1702	programmeertoon nacht
1703	bevestigingstoon
1704	fouttoon
1705	wachtmuziek

De telefooncentrale heeft de mogelijkheid om tijdens de wachtstand een in de centrale geprogrammeerde wachtmuziek te laten afspelen.

U kunt ook via de audio-ingang een extern signaal, bijvoorbeeld een CD-speler, aan de wachtende te laten horen.

U kunt de muziek beluisteren door het kiezen van code 1705 via toestel 21 (zijde 15).

Dag- en nachtschakeling

De ingestelde functies blijven ook na een stroomonderbreking behouden. Met de dag/nacht schakeling heeft u de mogelijkheid, twee verschillende instellingen te programmeren en deze indien nodig te gebruiken.

station, deuropener bevoegdheid, kostenplaats, Global Call (bij enkelvoudige (NL: meervoudige) aansluiting).

De volgende functies zijn per instelling verschillend te programmeren: buitenlijn signalering, buitenlijnbevoegdheid, kiesblokkade, verkort kiezen, deusignalering, direkt inschakelingen van het deurspreek-

Omschakelen tussen dag- en nachtstand voor de gehele centrale

Omschakelen tussen dag- en nachtstand voor een aansluiting

Omschakelen tussen dag- en nachtstand voor de gehele centrale

De omschakeling tussen de dag- en nachtschakeling voor alle aansluitingen is **alleen mogelijk met toestel 21**. Hiervoor is de programmerings-PIN-code nodig.

Hoorn opnemen of handen-vrijtoets indrukken.



U hoort de kiestoon van de centrale.

Programmeercode uit onderstaande tabel kiezen, bijv. 1802 voor de nachtschakeling.

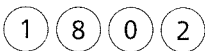

De viercijferige programmerings-PIN-code, bijv. 2453 kiezen.



U hoort de bevestigingstoon. Wanneer een verkeerde PIN-code gegeven wordt hoort u de fouttoon en wordt de functie afgebroken. In de basisinstelling is de PIN-code op 1111 ingesteld.

Hoorn van toestel 21 terugleggen op het toestel of 1x de handen-vrijtoets indrukken.



De telefooncentrale is nu omgeschakeld in de nachtstand.

(VVVV = Programmerings-PIN-code)

Dagstand	1801 VVVV
Nachtstand	1802 VVVV

Omschakelen tussen dag- en nachtstand voor een aansluiting

Ledere bevoegde deelnemer kan ook individueel voor zijn aansluiting kiezen tussen de dag- en nachtfuncties.

Hoorn van het betreffende toestel opnemen of handen-vrijtoets indrukken.



U hoort de kiestoon van de centrale.

Programmeercode uit onderstaandetabel kiezen, bijv. 851 voor de dagschakeling.



U hoort de bevestigingstoon. Wanneer deze aansluiting niet bevoegd is om de instelling te veranderen, hoort u de fouttoon en wordt de functie afgebroken.

Hoorn terugleggen op het toestel of 1x de handen-vrijtoets indrukken.



De functies voor deze aansluiting staan nu in de dagstand.

Dagstand	851
Nachtstand	852

Instellingen via het toestel

Praktische tips voor programmering

De instellingen van de telefooncentrale kunnen door de gebruiker naar eigen wens worden aangepast. Hiervoor kan toestel 21 of een PC gebruikt worden. Alle instellingen blijven bij stroomonderbreking be-

houden. De basisinstellingen hebben in de volgende tabellen een **grijze achtergrond**.

Praktische tips voor programmering

- Programmeren is alleen mogelijk als de programmeerschakelaar van de telefooncentrale in de stand „Prog” staat. Het signaallampje „power” knippert.
- Een goed overzicht van de programmeermogelijkheden vindt u in de „Tabel met instellingen” aan het einde van deze gebruiksaanwijzing.
- De signalen die tijdens programmering via toestel 21 te horen zijn kunt u vooraf beluisteren (zie „Comfort functies, testen geluidssignalen”).

- Een aantal instellingen van de telefooncentrale kunt u apart voor de dag- en nachtstand programmeren, hiervoor kunt u gebruik maken van de programmeercode dagstand (code 801) en programmeercode nachtstand (code 802). Bij programmering via toestel 21 kunt u vrij wisselen tussen de dag- en de nachtstand en hierdoor veel instellingen tegelijk programmeren. Tijdens het programmeren hoort u dan de programmeertoon voor de dag- of nachtstand.
- Voor het afsluiten van uw programmering van telefoonnummers

of PIN-codes moet u de telefoonhoorn van toestel 21 gedurende 1 seconde neerleggen. Nadat u de hoorn weer opneemt hoort u de bevestigingstoon en bevindt u zich weer in de programmeerstand.

- Als er gedurende 30 seconde geen ingave gedaan wordt, wordt de programmeerstand automatisch verlaten. U hoort dan de bezettoon.
- Om ongewenste/onbevoegde wijzigingen te voorkomen moet u na het programmeren de programmeerschakelaar weer terugzetten in de stand „Betr”. Het signaallampje „power” brandt nu weer continu.

Toegang tot de programmering

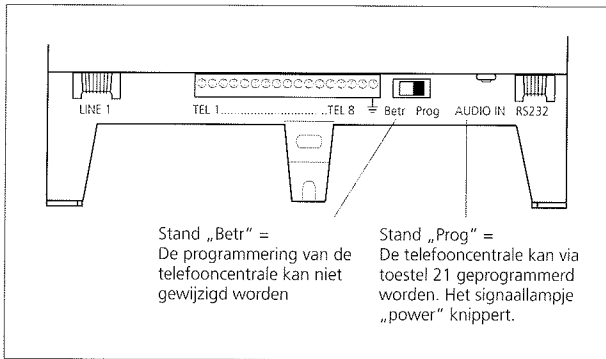

Toegang tot de programmering

De instellingen kunnen alleen met toestel 21 geprogrammeerd en gewijzigd worden. Daarbij moet de programmeerschakelaar in de telefooncentrale in de stand „Prog“ gezet worden. Staat deze schakelaar in de stand „Betr“ dan kunt u de programmering niet wijzigen. De programmeerschakelaar bevindt zich onder de afdekplaat van de aansluitklemmen van de telefooncentrale, rechts naast de aansluitklemmen van de toestellen.

De afdekplaat van de aansluitklemmen verwijderen.

Programmeerschakelaar in de stand „Prog“ zetten.

Hoorn van toestel 21 opnemen of handen-vrijtoets indrukken.



Programmeercode 19999 kiezen.



De gewenste programmering invoeren door het kiezen van de juiste code, zoals in de volgende hoofdstukken beschreven staat.



Hoorn terugleggen op het toestel of 1x de handen-vrijtoets indrukken.



Programmeerschakelaar in de stand „Betr“ zetten.

De afdekplaat van de aansluitklemmen terug plaatsen.

Het signaallampje „Power“ knippert.

U hoort de kiestoon van de centrale.

U zit nu in de programmering voor de dagschakeling. U hoort de programmeertoon voor de dagstand.

Na ieder programmering hoort u de bevestigingstoon. Bij een verkeerde programmering hoort u de fouttoon. Aansluitend hoort u weer de programmeertoon voor de dagstand.

De programmering is beëindigd.

Het signaallampje „Power“ brandt continu. De instellingen van de telefooncentrale zijn nu beveiligd tegen onbevoegde wijzigingen.

PIN-code wijzigen

PIN-code wijzigen

De telefooncentrale werkt met twee verschillende PIN-codes. De programmerings-PIN-code is nodig voor het wisselen tussen de dag- en nachtstand. Het zorgt ervoor dat on-

bevoegden de programmering niet kunnen wijzigen. De basisinstelling van deze PIN-code is 1111. Voor het uitlezen van de informatie over de gesprekskosten is een gesprekskosten PIN-code nodig. Deze PIN-

code is standaard in de basisinstelling 2222. Beide PIN-codes kunnen in iedere gewenste viercijferige code gewijzigd worden.

Voorbeeld:

De aktiverings-PIN-code 1111 moet verandert worden naar 2468.

1. De programmeerschakelaar in de stand „Prog” zetten en met toestel 21 de code 19999 kiezen.



U hoort de programmeertoon voor de dagstand.

2. De **code** volgens onderstaande tabel kiezen, bijv. 63, om de programmerings-PIN-code te wijzigen.

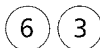

De programmering voor de programmerings-PIN-code wordt ingeschakeld.

3. De oude PIN-code 1111 kiezen.

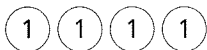

4. De nieuwe PIN-code 2468 kiezen.

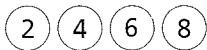

5. De nieuwe PIN-code 2468 ter bevestiging nogmaals kiezen.

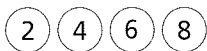

6. Hoorn terugleggen op het toestel of 1x de handen-vrijtoets indrukken.



PIN-code ingave is beëindigd.

7. Ter bevestiging hoorn van toestel 21 na 1 seconde weer opnemen of handen-vrijtoets indrukken.



U hoort de bevestigingstoon gevolgd door de programmeerstand. U bent weer terug in de programmeerstand. Bij een programmeerfout hoort u de fouttoon. Programmering vanaf punt 2 herhalen.

8. Meerdere programmeringen invoeren of de programmering beëindigen door de hoorn van toestel 21 terug te leggen op het toestel. Programmeerschakelaar terugzetten in de stand „Betr”.

Gesprekskosten-PIN-code
wijzigen: **PIN-code** 62

Programmerings-PIN-code
wijzigen: **PIN-code** 63

Let op:

Bent u uw PIN-code vergeten, dan kan alleen de leverancier d.m.v. de service op afstand uw PIN-code uitlezen en bekend maken.

MSN nummers opslaan

MSN nummers opslaan

Alleen van toepassing bij een telefooncentrale met een meervoudige-aansluiting. U kunt maximaal 10 meervoudige telefoonnummers (MSN) in de telefooncentrale opslaan.

Voorbeeld:

het telefoonnummer 670327 moet als eerste MSN opgeslagen worden.

De programmeerschakelaar in de stand „Prog” zetten, hoorn opnemen of handen-vrijtoets indrukken en met toestel 21 code 19999 kiezen.



U hoort de programmeertoon van de dagstand.

Om de eerste MSN te selecteren, code 651 uit onderstaande tabel kiezen.



De programmering voor de eerste MSN is geactiveerd.

Telefoonnummer 670327 kiezen.



MSN ingeven.

Hoorn van toestel 21 terugleggen op het toestel of 1x de handen-vrijtoets indrukken.



MSN-programmering beëindigd.

Ter bevestiging de hoorn van toestel 21 na 1 seconde weer opnemen of handen-vrijtoets indrukken.



U hoort de bevestigingstoon gevolgd door de programmeertoon. U kunt nu verder met programmeren.

Meerdere programmeringen invoeren of de programmering beëindigen door de hoorn van toestel 21 terug te leggen op het toestel. Programmeerschakelaar terugzetten in de stand „Betr”.

MSN	1	2	3	4	5	6	7	8	9	10
Code	651	652	653	654	655	656	657	658	659	650

MSN nummers wissen

MSN nummers wissen

De geprogrammeerde MSN nummers kunnen ook gewist worden.

Programmeerschakelaar in de stand „Prog” zetten, hoorn opnemen of handen-vrijtoets indrukken en met toestel 21 code 19999 kiezen.



U hoort de programmeertoon voor de dagstand.

Om de eerste MSN te selecteren, code 651 uit bovenstaande tabel kiezen.



De programmering voor de eerste MSN is geactiveerd.

Hoorn van toestel 21 terugleggen op het toestel of 1x de handen-vrijtoets indrukken.



De eerste MSN is gewist.

Ter bevestiging de hoorn van toestel 21 na 1 seconde weer opnemen of handen-vrijtoets indrukken.



U hoort de bevestigingston gevolgd door de programmeertoon. U kunt nu verder met programmeren.

Meerdere programmeringen invoeren of de programmering beëindigen door de hoorn van toestel 21 terug te leggen op het toestel. Programmeerschakelaar terugzetten in de stand „Betr”.

MSN nummers per aansluitingen toewijzen

MSN nummers per aansluitingen toewijzen

Ieder geprogrammeerd MSN nummer kan per aansluiting toegewezen worden. Wanneer een externe

oproep via dit MSN telefoonnummer binnenkomt is op alle toegewezen interne toestellen het oproepsignaal te horen.

Voorbeeld:

Een externe oproep via het eerste MSN nummer moet op toestellen 1, 2 en 8 overgaan.

Programmeerschakelaar in de stand „Prog” zetten, hoorn opnemen of handen-vrijtoets indrukken en met toestel 21 code 19999 kiezen.



U hoort de programmeertoon voor de dagstand.



Om de eerste MSN te selecteren, code 671 uit onderstaande tabel kiezen.



De programmering voor de eerste MSN is geactiveerd.

De cijfers van de gewenste toestellen 1, 2 en 8 kiezen.



Hoorn van toestel 21 terugleggen op het toestel, hoorn opnemen of handen-vrijtoets indrukken.



De programmering is afgesloten.

Ter bevestiging de hoorn van toestel 21 na 1 seconde weer opnemen of 1x de handen-vrijtoets indrukken.



U hoort de bevestigingstoon gevolgd door de programmeertoon. U kunt nu verder met programmeren.

Meerdere programmeringen invoeren of de programmering beëindigen door de hoorn van toestel 21 terug te leggen op het toestel. Programmeerschakelaar terugzetten in de stand „Betr”.

MSN	1	2	3	4	5	6	7	8	9	10
Code	671	672	673	674	675	676	677	678	679	670

Meervoudig telefoonnummer

Meervoudig telefoonnummer

Alleen van toepassing bij telefooncentrales met een enkelvoudige (NL: meervoudige) aansluiting.

Voorbeeld:

U heeft oproepnummer 4722 voor uw aansluiting.

Programmeerschakelaar in de stand „Prog” zetten, hoorn opnemen of handen-vrijtoets indrukken en met toestel 21 code 19999 kiezen.



U hoort de programmeertoon van de dagstand.

Code 66 kiezen.

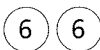

De programmering van het oproepnummer is geactiveerd.

Doorkiesnummer 4722 kiezen.

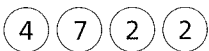

De programmering van het doorkiesnummer is afgesloten.

Om de programmering van het doorkiesnummer af te sluiten, hoorn van toestel 21 terugleggen op het toestel of 1x de handen-vrijtoets indrukken.



Ter bevestiging de hoorn van toestel 21 na 1 seconde weer opnemen of handen-vrijtoets indrukken.



U hoort de bevestigingstoon gevolgd door de programmeertoon. U kunt nu verder met programmeren.

Meerdere programmeringen invoeren of de programmering beëindigen door de hoorn van toestel 21 terug te leggen op het toestel. Programmeerschakelaar terugzetten in de stand „Betr”.

Meervoudig telefoonnummer wissen Doorkiesnummer één- of tweecijferig

Meervoudig telefoonnummer wissen

Programmeerschakelaar in de stand „Prog” zetten, hoorn opnemen of handen-vrijtoets indrukken en met toestel 21 code 19999 kiezen.



1 9 9 9 9

U hoort de programmeertoon van de dagstand.

Code 66 kiezen.

6 6

De programmering van het oproepnummer is geactiveerd.

De hoorn van toestel 21 terugleggen op het toestel of 1x de handen-vrijtoets indrukken.



Het doorkiesnummer is gewist.

Ter bevestiging de hoorn van toestel 21 na 1 seconde weer opnemen of handen-vrijtoets indrukken.



U hoort de bevestigingston gevolgd door de programmeertoon. U kunt nu verder met programmeren.

Meerdere programmeringen invoeren of de programmering beëindigen door de hoorn van toestel 21 terug te leggen op het toestel. Programmeerschakelaar terugzetten in de stand „Betr”.

Doorkiesnummer één- of tweecijferig

U kunt bij een enkelvoudige (NL: meervoudige) aansluiting kiezen tussen een één- of tweecijferig doorkiesnummer (DDI). Bij een ééncijfer-

ige DDI heeft u de cijfers 1 t/m 8 en bij een tweecijferige DDI heeft u de doorkiesnummers 21 t/m 28 ter beschikking. In beide gevallen wordt door het doorkiesnummer 0 een Global Call in werking gezet.

Programmeerschakelaar in de stand „Prog” zetten, hoorn opnemen of handen-vrijtoets indrukken en met toestel 21 code 19999 kiezen.



1 9 9 9 9

U hoort de programmeertoon van de dagstand.

De **code** volgens onderstaande tabel kiezen, bijv. 714 om een ééncijferig doorkiesnummer te programmeren.

7 1 4

U hoort de bevestigingston gevolgd door de programmeertoon. U kunt nu verder met programmeren.

Meerdere programmeringen invoeren of de programmering beëindigen door de hoorn van toestel 21 terug te leggen op het toestel. Programmeerschakelaar terugzetten in de stand „Betr”.

DDI ééncijferig

(1 t/m 8, 0) 714

DDI tweecijferig

(21 t/m 28, 0) 715

Doorkiesnummer per aansluiting toewijzen

Doorkiesnummer per aansluiting toewijzen

Na het programmeren van het enkelvoudige (NL: meervoudige) telefoonnummer staan nu externe

bellers het doorkiesnummer (DDI) 21 t/m 28 of 1 t/m 8 en het doorkiesnummer 0 voor een „Global Call“ ter beschikking. Deze DDI kunt u nu individueel aan één of meerdere

interne aansluitingen van uw centrale toewijzen. De indeling voor een „Global Call“ kunt u onafhankelijk voor de dag- en nachtstand inschakelen.

Voorbeeld:

Bij een extern gesprek met het doorkiesnummer 25 moet alleen de fax op aansluiting 4 gebeld worden.

Programmeerschakelaar in de stand „Prog“ zetten, hoorn opnemen of handen-vrijtoets indrukken en met toestel 21 code 19999 kiezen.



U hoort de programmeertoon van de dagstand.

Code 675 kiezen, om DDI 25 toe te wijzen.



Programmering van de DDI is geactiveerd.

Cijfer van de gewenste aansluiting 4 kiezen. U kunt ook meerdere aansluitingen kiezen.



De hoorn van toestel 21 terugleggen op het toestel of 1x de handen-vrijtoets indrukken.



De programmering is beëindigd.

Ter bevestiging de hoorn van toestel 21 na 1 seconde weer opnemen of handen-vrijtoets indrukken.



U hoort de bevestigingstoon gevolgd door de programmeertoon. U kunt nu verder met programmeren.

Meerdere programmeringen invoeren of de programmering beëindigen door de hoorn van toestel 21 terug te leggen op het toestel. Programmeerschakelaar terugzetten in de stand „Betr“.

Doorkiezen ééncijferig	1	2	3	4	5	6	7	8	0 (dag)	0 (nacht)
Doorkiezen tweecijferig	21	22	23	24	25	26	27	28	0 (dag)	0 (nacht)
Code	671	672	673	674	675	676	677	678	679	670

Buitenlijnbevoegdheid

Buitenlijnbevoegdheid

Er zijn 3 verschillende buitenlijnbevoegdheden:

1. Volledig buitenlijnbevoegd:

U kunt externe gesprekken aannemen en de buitenlijn gebruiken.

- Toegang tot de buitenlijn is ingeschakeld.
- De buitenlijnsignalering is ingeschakeld.

2. Half buitenlijnbevoegd:

U kunt externe gesprekken aannemen. Gebruik van de buitenlijn is niet mogelijk. Als u het nummer van de buitenlijn „0” kiest, hoort u de bezettoon.

- Toegang tot de buitenlijn is uitgeschakeld.
- De buitenlijnsignalering is ingeschakeld.

3. Niet buitenlijnbevoegd:

U kunt geen externe gesprekken aannemen. Gebruik van de buitenlijn is niet mogelijk.

- Toegang tot de buitenlijn is uitgeschakeld.
- De buitenlijnsignalering is uitgeschakeld.

In de basisinstelling van de telefooncentrale zijn alle telefoontoestellen volledig buitenlijnbevoegd. Externe gesprekken doorverbinden is mogelijk naar half of niet buitenlijnbevoegde telefoontoestellen.

Buitenlijnbevoegdheid

(Volledig buitenlijnbevoegd)

Met bevoegdheid tot de buitenlijn heeft de gebruiker toestemming om op de buitenlijn te kiezen, d.w.z. externe gesprekken te voeren.

Programmeerschakelaar in de stand „Prog” zetten, hoorn opnemen of handen-vrijtoets indrukken en met toestel 21 code 19999 kiezen.



U hoort de programmeertoon van de dagstand.

Daginstelling: code 801

Nachtinstelling: code 802

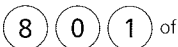

U hoort de bijbehorende programmeertoon (dag of nacht).



De **code** volgens onderstaande tabel kiezen, bijv. 243 om de buitenlijnbevoegdheid voor toestel 23 uit te schakelen.



U hoort de bevestigingstoon gevolgd door de programmeertoon.

Meerdere programmeringen invoeren of de programmering beëindigen door de hoorn van toestel 21 terug te leggen op het toestel. Programmeerschakelaar terugzetten in de stand „Betr”.

Telefoon	21	22	23	24	25	26	27	28	alle
Buitenlijnbevoegdheid aan	231	232	233	234	235	236	237	238	230
Buitenlijnbevoegdheid uit	241	242	243	244	245	246	247	248	240

Automatische buitenlijn

Interne gesprekken bij ingestelde automatische buitenlijn

Automatische buitenlijn

Voor alle aansluitingen van de telefooncentrale kan een automatische buitenlijn geprogrammeerd worden.

Programmeerschakelaar in de stand „Prog“ zetten, hoorn opnemen of handen-vrijtoets indrukken en met toestel 21 code 19999 kiezen.



De **code** volgens onderstaande tabel kiezen, bijv. 3037 voor automatische buitenlijn voor aansluiting 7.



Meerdere programmeringen invoeren of de programmering beëindigen door de hoorn van toestel 21 terug te leggen op het toestel. Programmeerschakelaar terugzetten in de stand „Betr“.

Let op:

Wanneer beide B-kanalen bezet zijn, hoort u na het opnemen van de hoorn een bezettoon.

Na het opnemen van de hoorn hoort u dan meteen de externe kiestoon. Deze functie is bijvoorbeeld zinvol voor het aansluiten van een fax.

U hoort de programmeertoon van de dagstand.

U hoort de bevestigingstoon gevolgd door de programmeertoon.

Aansluiting	2	3	4	5	6	7	8	alle *
Autom. buitenlijn aan	3032	3033	3034	3035	3036	3037	3038	3030
Autom. buitenlijn uit	3042	3043	3044	3045	3046	3047	3048	3040

* Automatische buitenlijn voor aansluiting 1 is niet mogelijk.

Interne gesprekken bij ingestelde automatische buitenlijn

U kan d.m.v. de „*“ toets vanuit de

automatische buitenlijnfunctie terugkeren naar een interne functie.

Voorbeeld:

U hebt voor toestel 23 de automatische buitenlijn geprogrammeerd, maar U wil een intern gesprek voeren met toestel 25.

Hoorn van toestel 23 opnemen of handenvrij toets indrukken.



U hoort de kiestoon van het net.

Toets „*“ indrukken.



U hoort de kiestoon van de centrale.

Toestel 25 kiezen.



Intern toestel 25 wordt opgebeld.

Buitenlijnsignalering (Half buitenlijnbevoegd)

Buitenlijnsignalering (Half buitenlijnbevoegd)

Externe inkomende gesprekken worden aangegeven met een extern oproepsignaal. Deze signalering kan voor ieder telefoontoestel afzonderlijk worden in- of uitgeschakeld.

Programmeerschakelaar in de stand „Prog” zetten, hoorn opnemen of handen-vrijtoets indrukken en met toestel 21 code 19999 kiezen.



1 9 9 9 9

U hoort de programmeertoon van de dagstand.

Daginstelling: code 801
Nachtinstelling: code 802

8 0 1 of

U hoort de bijbehorende programmeertoon (dag of nacht).

8 0 2

De **code** volgens onderstaande tabel kiezen, bijv. 224 om de buitenlijnsignalering voor toestel 24 uit te schakelen.

2 2 4

U hoort de bevestigingstoon gevolgd door de programmeertoon.

Meerdere programmeringen invoeren of de programmering beëindigen door de hoorn van toestel 21 terug te leggen op het toestel. Programmeerschakelaar terugzetten in de stand „Betr”.

Let op:

- Met de functie „gesprek doorverbinden” of „gesprek ophalen/call pick-up” is het mogelijk met de toestellen waarbij de buitenlijnsignalering is uitgeschakeld het externe gesprek toch over te nemen.
- * Bij de buitensignalering „uit” blijft de signalering op toestel 21 gehandhaafd.

Telefoon	21	22	23	24	25	26	27	28	alle *
Buitenlijnsignalering aan	211	212	213	214	215	216	217	218	210
Buitenlijnsignalering uit	221	222	223	224	225	226	227	228	220

Kiesblokkering

Kiesblokkering

Met de telefooncentrale heeft u de mogelijkheid, interlokale gesprekken (beginnend met „0”), internationale gesprekken (beginnend met „00”) en vijf door u zelf te definiëren cijfer volgordes apart voor ieder toestel te blokkeren.

Programmeerschakelaar in de stand „Prog” zetten, hoorn opnemen of handen-vrijtoets indrukken en met toestel 21 code 19999 kiezen.



1 9 9 9 9

U hoort de programmeertoon van de dagstand.

Daginstelling: code 801
Nachtinstelling: code 802

8 0 1 of

U hoort de bijbehorende programmeertoon (dag of nacht).

8 0 2

De **code** volgens onderstaande tabel kiezen, bijv. 287 om toestel 27 voor internationale gesprekken te blokkeren.

2 8 7

U hoort de bevestigingstoon gevolgd door de programmeertoon.

Meerdere programmeringen invoeren of de programmering beëindigen door de hoorn van toestel 21 terug te leggen op het toestel. Programmeerschakelaar terugzetten in de stand „Betr”.

Telefoon	21	22	23	24	25	26	27	28	alle
Interlokaal vrij (0...)	251	252	253	254	255	256	257	258	250
Interlokaal geblokkeerd	261	262	263	264	265	266	267	268	260
International vrij (00..)	271	272	273	274	275	276	277	278	270
International geblokkeerd	281	282	283	284	285	286	287	288	280
Cijfer volgorde vrij	291	292	293	294	295	296	297	298	290
Cijfer volgorde geblokkeerd	201	202	203	204	205	206	207	208	200

Cijfer volgordes blokkeren

Cijfer volgordes blokkeren

U kunt in de telefooncentrale max. 5 cijfer volgordes in een kiesblokkadelijst programmeren om te blokkeren.

Voorbeeld:

Telefoonnummer, beginnend met cijfer volgorde 0190 moet in de kiesblokkadelijst worden opgenomen.

Programmeerschakelaar in de stand „Prog” zetten, hoorn opnemen of handen-vrijtoets indrukken en met toestel 21 code 19999 kiezen.



U hoort de programmeertoon van de dagstand.

De code volgens tabel kiezen, bijv. 641 om de eerste cijfer volgorde te selecteren.



Cijfer volgorde, bijv. 0190 kiezen.



Hoorn van toestel 21 terugleggen op het toestel of 1x de handen-vrijtoets indrukken.



Ter bevestiging de hoorn van toestel 21 na 1 seconde weer opnemen of handen-vrijtoets indrukken.



U hoort de bevestigingstoon gevolgd door de programmeertoon. U kunt nu verder met programmeren.

Meerdere programmeringen invoeren of de programmering beëindigen door de hoorn van toestel 21 terug te leggen op het toestel. Programmeerschakelaar terugzetten in de stand „Betr”.

Let op:

Om de cijfer volgordes te activeren, moet u deze voor de gewenste aansluitingen programmeren.

Kiesbiokkade	Code
1	641
2	642
3	643
4	644
5	645

Cijfer volgordes wissen

Cijfer volgordes wissen

De cijfer volgordes kunt u ook weer uit de kiesblokkadellijst halen.

Programmeerschakelaar in de stand „Prog” zetten, hoorn opnemen of handen-vrijtoets indrukken en met toestel 21 code 19999 kiezen.



U hoort de programmeertoon van de dagstand.

De **code** volgens onderstaande tabel kiezen, bijv. 641 om de eerste cijfer volgorde te selecteren.



Hoorn van toestel 21 terugleggen op het toestel of 1x de handen-vrijtoets indrukken.



Ter bevestiging de hoorn van toestel 21 na 1 seconde weer opnemen of handen-vrijtoets indrukken.



U hoort de bevestigingstoon gevolgd door de programmeertoon. U kunt nu verder met programmeren.

Meerdere programmeringen invoeren of de programmering beëindigen door de hoorn van toestel 21 terug te leggen op het toestel. Programmeerschakelaar terugzetten in de stand „Betr”.

Kiesblokkade	Code
1	641
2	642
3	643
4	644
5	645

Nachttoestel

Nachttoestel

U heeft de mogelijkheid om **één** aansluiting van uw telefooncentrale als nachttoestel in te stellen, bijvoorbeeld voor het aansluiten van een beantwoorder. Van deze aansluiting kunt u met code „78” een bestaande externe verbinding overnemen, bijv. wanneer iemand een bericht inspreekt op uw beantwoorder.

Programmeerschakelaar in de stand „Prog” zetten, hoorn opnemen of handen-vrijtoets indrukken en met toestel 21 code 19999 kiezen.



U hoort de programmeertoon van de dagstand.

De **code** volgens onderstaande tabel kiezen, bijv. 3357 om de 7e aansluiting als nachttoestel in te stellen.

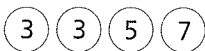

U hoort de bevestigingstoon gevolgd door de programmeertoon.

Meerdere programmeringen invoeren of de programmering beëindigen door de hoorn van toestel 21 terug te leggen op het toestel. Programmeerschakelaar terugzetten in de stand „Betr”.

Let op:

Wanneer u al een aansluiting heeft geprogrammeerd als nachttoestel wordt deze door de nieuwe programmering overschreven. U kunt in de centrale max. 1 aansluiting als nachttoestel programmeren.

Aansluiting	1	2	3	4	5	6	7	8
Nachttoestel aan	3351	3352	3353	3354	3355	3356	3357	3358
Nachttoestel uit	3361	3362	3363	3364	3365	3366	3367	3368

Fax- en modemaansluiting (combi-toestel)

Fax- en modemaansluiting (combi-toestel)

Alle aansluitingen kunnen als telefoon- of combi-toestel geconfigureerd worden. Bij een combi-toestel zijn de volgende instellingen voorgeprogrammeerd:

- aankloppen uitgeschakeld
- verzamel- en urgentiesignaal worden niet doorgegeven
- personenoproep wordt niet doorgegeven
- de deursignalering uitgeschakeld
- bij externe gesprekken wordt het dienstenkenmerk „3,1 kHz Audio” gestuurd.

Deze instellingen worden gelijktijdig voor de dag- en nachtstand ingesteld.

Programmeerschakelaar in de stand „Prog” zetten, hoorn opnemen of handen-vrijtoets indrukken en met toestel 21 code 19999 kiezen.



U hoort de programmeertoon van de dagstand.

De **code** volgens onderstaande tabel kiezen, bijv. 3056 om aansluiting 6 als combi-toestel in te stellen.

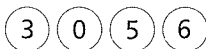

U hoort de bevestigingstoon gevolgd door de programmeertoon.

Meerdere programmeringen invoeren of de programmering beëindigen door de hoorn van toestel 21 terug te leggen op het toestel. Programmeerschakelaar terugzetten in de stand „Betr”.

Aansluiting	1	2	3	4	5	6	7	8
Fax, Modem (Combi-toestel)	3051	3052	3053	3054	3055	3056	3057	3058
Telefoon	3061	3062	3063	3064	3065	3066	3067	3068

Verzamel- en personenoproep

Verzamel- en personenoproep

De bevoegdheid voor verzamel-/urgentie-oproep en/of personenoproep geven en/of ontvangen kunt u per toestel programmeren.

Programmeerschakelaar in de stand „Prog” zetten, hoorn opnemen of handen-vrijtoets indrukken en met toestel 21 code 19999 kiezen.



U hoort de programmeertoon van de dagstand.

De **code** volgens onderstaande tabel kiezen, bijv. 3242 om het oproep-signaal voor personenoproep op toestel 22 te onderdrukken.

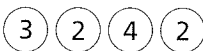

U hoort de bevestigingstoon gevolgd door de programmeertoon.

Meerdere programmeringen invoeren of de programmering beëindigen door de hoorn van toestel 21 terug te leggen op het toestel. Programmeerschakelaar terugzetten in de stand „Bet”.

Toestel	21	22	23	24	25	26	27	28	alle
verzamel/urgentie oproep geven	3111	3112	3113	3114	3115	3116	3117	3118	3110
geen verzamel/urgentie oproep geven	3121	3122	3123	3124	3125	3126	3127	3128	3120
verzamel/urgentie oproep ontvangen	3131	3132	3133	3134	3135	3136	3137	3138	3130
geen verzamel/urgentie oproep ontvangen	3141	3142	3143	3144	3145	3146	3147	3148	3140
personenoproep geven	3211	3212	3213	3214	3215	3216	3217	3218	3210
geen personenoproep geven	3221	3222	3223	3224	3225	3226	3227	3228	3220
personenoproep ontvangen	3231	3232	3233	3234	3235	3236	3237	3238	3230
geen personenoproep ontvangen	3241	3242	3243	3244	3245	3246	3247	3248	3240

Bevoegdheid voor oproepomleiding

Bevoegdheid voor oproepdoorschakeling (CFU)

Bevoegdheid voor oproepomleiding

Voor iedere deelnemer kan de be-

Programmeerschakelaar in de stand „Prog” zetten, hoorn opnemen of handen-vrijtoets indrukken en met toestel 21 code 19999 kiezen.

voegdheid voor het programmeren van een oproepomleiding in- of uitgeschakeld worden. Deze oproep-

omleiding vindt binnen de telefooncentrale plaats naar een intern of extern nummer.



U hoort de programmeertoon van de dagstand.

De **code** volgens onderstaande tabel kiezen, bijv. 3325 om voor toestel 25 de bevoegdheid voor oproepomleiding uit te schakelen.



U hoort de bevestigingstoon gevolgd door de programmeertoon.

Meerdere programmeringen invoeren of de programmering beëindigen door de hoorn van toestel 21 terug te leggen op het toestel. Programmeerschakelaar terugzetten in de stand „Betr”.

Toestel	21	22	23	24	25	26	27	28	alle
Oproepomleiding mogelijk	3311	3312	3313	3314	3315	3316	3317	3318	3310
Oproepomleiding niet mogelijk	3321	3322	3323	3324	3325	3326	3327	3328	3320

Bevoegdigheid voor oproepdoorschakeling (CFU)*

De bevoegdheid om de dienst CFU

via het ISDN-net te gebruiken kunt u per toestel in- of uitschakelen.

* Deze diensten zijn na software update van het ISDN netwerk, door PTT Telecom netwerkbedrijf, uiterlijk medio 1997 beschikbaar.

Programmeerschakelaar in de stand „Prog” zetten, hoorn opnemen of handen-vrijtoets indrukken en met toestel 21 code 19999 kiezen.



U hoort de programmeertoon van de dagstand.

De **code** volgens onderstaande tabel kiezen, bijv. 3343 om voor toestel 23 de bevoegdheid voor oproep doorschakelen uit te schakelen.

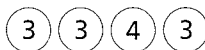

U hoort de bevestigingstoon gevolgd door de programmeertoon.

Meerdere programmeringen invoeren of de programmering beëindigen door de hoorn van toestel 21 terug te leggen op het toestel. Programmeerschakelaar terugzetten in de stand „Betr”.

Toestel	21	22	23	24	25	26	27	28	alle
Extern doorschakelen toegestaan	3331	3332	3333	3334	3335	3336	3337	3338	3330
Extern doorschakelen niet toegestaan	3341	3342	3343	3344	3345	3346	3347	3348	3340

Bevoegdheid gesprek ophalen

Bevoegdheid gesprek ophalen

De bevoegdheid om gesprekken op te halen (call pick-up) en gesprekken van het nachttoestel te halen kan per toestel in- of uitgeschakeld worden.

Programmeerschakelaar in de stand „Prog” zetten, hoorn opnemen of handen-vrijtoets indrukken en met toestel 21 code 19999 kiezen.



U hoort de programmeertoon van de dagstand.

De **code** volgens onderstaande tabel kiezen, bijv. 3523 om het gesprek ophalen voor toestel 23 uit te schakelen.



U hoort de bevestigingstoon gevolgd door de programmeertoon.

Meerdere programmeringen invoeren of de programmering beëindigen door de hoorn van toestel 21 terug te leggen op het toestel. Programmeerschakelaar terugzetten in de stand „Betr”.

Toestel	21	22	23	24	25	26	27	28	alle
Gesprek ophalen mogelijk	3511	3512	3513	3514	3515	3516	3517	3518	3510
Gesprek ophalen niet mogelijk	3521	3522	3523	3524	3525	3526	3527	3528	3520

Omschakelen tussen dag en nachtstand mogelijk

Omschakelen tussen dag en nachtstand mogelijk

Een omschakeling tussen de functies van de dag- en nachtstand is per toestel mogelijk. De bevoegdheid voor deze omschakeling kan voor iedere aansluiting in- en uitgeschakeld worden.

Programmeerschakelaar in de stand „Prog” zetten, hoorn opnemen of handen-vrijtoets indrukken en met toestel 21 code 19999 kiezen.



U hoort de programmeertoon van de dagstand.

De **code** volgens onderstaande tabel kiezen, bijv. 3624 om het omschakelen tussen de dag- en nachtstand voor toestel 24 uit te schakelen.

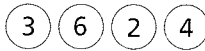

U hoort de bevestigingstoon gevolgd door de programmeertoon.

Meerdere programmeringen invoeren of de programmering beëindigen door de hoorn van toestel 21 terug te leggen op het toestel. Programmeerschakelaar terugzetten in de stand „Betr”.

Toestel	21	22	23	24	25	26	27	28	alle
Dag/nacht omschakeling mogelijk	3611	3612	3613	3614	3615	3616	3617	3618	3610
Dag/nacht omschakeling niet mogelijk	3621	3622	3623	3624	3625	3626	3627	3628	3620

Bevoegdheid voor ruimtebewaking

Bevoegdheid voor ruimtebewaking

De bevoegdheid om de functie ruimtebewaking uit te voeren kan per toestel in- of uitgeschakeld worden. Wanneer u probeert met een niet bevoegd telefoontoestel de functie ruimtebewaking in te schakelen naar een ruimtebewakend toestel, hoort u de bezettoon.

Programmeerschakelaar in de stand „Prog” zetten, hoorn opnemen of handen-vrijtoets indrukken en met toestel 21 code 19999 kiezen.



U hoort de programmeertoon van de dagstand.

De **code** volgens onderstaande tabel kiezen, bijv. 3726 om de functie ruimtebewaking met toestel 26 te blokkeren.



U hoort de bevestigingstoon gevolgd door de programmeertoon.

Meerdere programmeringen invoeren of de programmering beëindigen door de hoorn van toestel 21 terug te leggen op het toestel. Programmeerschakelaar terugzetten in de stand „Betr”.

Toestel	21	22	23	24	25	26	27	28	alle
Ruimtebewaking mogelijk	3711	3712	3713	3714	3715	3716	3717	3718	3710
Ruimtebewaking niet mogelijk	3721	3722	3723	3724	3725	3726	3727	3728	3720

Nummerweergave bij uitgaande externe gesprekken

Nummerweergave bij uitgaande externe gesprekken

Een ISDN-dienst is de weergave van uw eigen telefoonnummer bij uitgaande externe gesprekken (CLIP). U kunt voor iedere toestelaansluiting deze functie in- of uitschakelen.

Programmeerschakelaar in de stand „Prog” zetten, hoorn opnemen of handen-vrijtoets indrukken en met toestel 21 code 19999 kiezen.

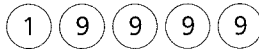

U hoort de programmeertoon van de dagstand.

De **code** volgens onderstaande tabel kiezen, bijv. 3024 om de weergave van het telefoonnummer van toestel 24 te onderdrukken.

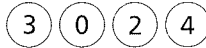

U hoort de bevestigingstoon gevolgd door de programmeertoon.

Meerdere programmeringen invoeren of de programmering beëindigen door de hoorn van toestel 21 terug te leggen op het toestel. Programmeerschakelaar terugzetten in de stand „Betr”.

Let op:

Deze dienst moet door uw ISDN-aansluiting ondersteund worden.

Toestel	21	22	23	24	25	26	27	28	alle
Nummer weergeven (CLIP)	3011	3012	3013	3014	3015	3016	3017	3018	3010
Nummer niet weergeven (CLIR)	3021	3022	3023	3024	3025	3026	3027	3028	3020

Aankloppen

Aankloppen

Bij een interne of externe verbinding wordt er tijdens het gesprek „aangeklopt“, als er een extern oproep binnenkomt. Aankloppen betekent dat de oproep door een signaaltoon bekend wordt gemaakt tijdens uw gesprek. Deze functie kunt u per toestel instellen.

Programmeerschakelaar in de stand „Prog“ zetten, hoorn opnemen of handen-vrijtoets indrukken en met toestel 21 code 19999 kiezen.

De **code** volgens onderstaande tabel kiezen, bijv. 3824 om het aankloppen voor toestel 24 uit te schakelen.

Meerdere programmeringen invoeren of de programmering beëindigen door de hoorn van toestel 21 terug te leggen op het toestel. Programmeerschakelaar terugzetten in de stand „Betr“.

Let op:

Bij het gebruik van een deurspreekstation wordt er ook aangeklopt als er op de deurbel gedrukt wordt voorzover het aankloppen is ingeschakeld.

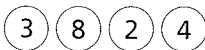

U hoort de programmeertoon van de dagstand.

U hoort de bevestigingstoon gevolgd door de programmeertoon.

Toestel	21	22	23	24	25	26	27	28	alle
Aankloppen aan	3811	3812	3813	3814	3815	3816	3817	3818	3810
Aankloppen uit	3821	3822	3823	3824	3825	3826	3827	3828	3820

Eenmansbedrijf

Eenmansbedrijf

Wanneer U slechts één gesprek gelijktijdig wil (kan) voeren, dan kan U met deze functie verdere inkomende gesprekken tegenhouden. Indien een gesprek aan de gang is op een toestel dat voor een bepaald MSN nummer geprogrammeerd werd, dan zal een aanklopton hoorbaar zijn op dit toestel bij een binnenkomende lijn. Indien de aanklopton uitgeschakeld is, dan zal de oproepende een bezetton te horen krijgen. Dit geldt ook indien meerdere toestellen voor dat oproepnummer geprogrammeerd werden en als gevolg ook zouden moeten bellen.

Eenmansbedrijf inschakelen

Programmeerschakelaar in de stand „Prog” zetten.

Hoorn van toestel 21 opnemen of handenvrij toets indrukken.



Programmeercode 19999 intoetsen.



Code 723 intoetsen.



Hoorn van toestel 21 terugleggen of de handenvrij toets indrukken.



De functie is geactiveerd.

De programmeerschakelaar in „Betr” zetten.

Uitschakelen van de functie:

Programmeerschakelaar in de stand „Prog” zetten.

Hoorn van toestel 21 opnemen of handenvrij toets indrukken.

Programmeercode 19999 intoetsen.

Code 720 intoetsen.

Hoorn van toestel 21 terugleggen of de handenvrij toets indrukken.

De programmeerschakelaar in „Betr” zetten.

Tip:

Deze functie heeft alleen invloed op de binnenkomende gesprekken. Buitengaande gesprekken worden niet beïnvloed: men kan dus nog steeds 2 buitengaande gesprekken gelijktijdig voeren.

De power LED van de centrale knippert.

U hoort de kiestoon van de centrale.

U bevindt zich op het vlak van de programmering.

U hoort de programmeertoon van de dagstand.

Muziek tijdens wachtstand

Muziek tijdens wachtstand

Tijdens de wachtstand van een extern gesprek kunt u de gesprekspartner muziek laten horen. Deze

muziek kan naar keuze de voor-geprogrammeerde muziek van de centrale zijn, of de muziek c.q. tekst via de audio-ingang van een externe muziekbron, bijv. een CD-speler. U kunt de muziek ook uitschakelen.

Programmeerschakelaar in de stand „Prog” zetten, hoorn opnemen of handen-vrijtoets indrukken en met toestel 21 code 19999 kiezen.



U hoort de programmeertoon van de dagstand.

De **code** volgens onderstaande tabel kiezen, bijv. 713 om de muziek tijdens de wachtstand uit te schakelen.



U hoort de bevestigingstoon gevolgd door de programmeertoon.

Meerdere programmeringen invoeren of de programmering beëindigen door de hoorn van toestel 21 terug te leggen op het toestel. Programmeerschakelaar terugzetten in de stand „Betr”.

Interne wachtmuziek aan	711
Wachtmuziek via audio-ingang aan	712
Wachtmuziek uit	713

Verkorte kiesnummers

Verkorte kiesnummers opslaan

Verkorte kiesnummers

Met deze telefooncentrale heeft u de mogelijkheid om max. 100 telefoonnummers in het kiesgeheugen van de centrale op te slaan. Het voorkiesnummer voor de buitenlijn mag hierbij niet meegeprogram-

meerd worden. Met alle bevoegde toestellen kunt u de verkorte kiesnummers (600 t/m 699) gebruiken.

Verkorte kiesnummers opslaan

Een telefoonnummer, die u in het verkorte kiesgeheugen wilt opslaan mag bestaan uit max. 20 cijfers.

Voorbeeld:

U wilt onder het verkorte kiesnummer 642 het telefoonnummer 036-7654 opslaan.

Programmeerschakelaar in de stand „Prog” zetten, hoorn opnemen of handen-vrijtoets indrukken en met toestel 21 code 19999 kiezen.



U hoort de programmeertoon van de dagstand.

Code 61 kiezen.



De programmering van het verkorte kiesnummer is geactiveerd.

Het verkorte kiesnummer, bijv. 642 kiezen.



Het nummer 642 is geselecteerd.

Het telefoonnummer, bijv. 0367654 kiezen.



Hoorn van toestel 21 terugleggen op het toestel of 1x de handen-vrijtoets indrukken.



De programmering van het telefoonnummer is afgesloten.

Ter bevestiging de hoorn van toestel 21 na 1 seconden weer opnemen of handen-vrijtoets indrukken.



U hoort de bevestigingstoon gevolgd door de programmeertoon. U kunt weer verder gaan met programmeren.

Meerdere programmeringen invoeren of de programmering beëindigen door de hoorn van toestel 21 terug te leggen op het toestel. Programmeerschakelaar terugzetten in de stand „Betr”.

Verkorte kiesnummers wissen

Verkorte kiesnummers wissen

U kunt ook uit het verkorte kiesgeheugen bepaalde nummers wissen.

Voorbeeld:

U wilt het telefoonnummer onder verkort kiesnummer 642 wissen.

Programmeerschakelaar in de stand „Prog” zetten, hoorn opnemen of handen-vrijtoets indrukken en met toestel 21 code 19999 kiezen.



U hoort de programmeertoon van de dagstand.

Code 61 kiezen.



De programmering van het verkorte kiesnummer is geactiveerd.

Het verkorte kiesnummer, bijv. 642 kiezen.



Het nummer 642 is geselecteerd.

Hoorn van toestel 21 terugleggen op het toestel of 1x de handen-vrijtoets indrukken.



Het verkorte kiesnummer is gewist.

Ter bevestiging de hoorn van toestel 21 na 1 seconden weer opnemen of handen-vrijtoets indrukken.



U hoort de bevestigingstoon gevolgd door de programmeertoon. U kunt weer verder gaan met programmeren.

Meerdere programmeringen invoeren of de programmering beëindigen door de hoorn van toestel 21 terug te leggen op het toestel. Programmeerschakelaar terugzetten in de stand „Betr”.

Bevoegdheid tot gebruik van de verkorte kiesnummers

Bevoegdheid tot gebruik van de verkorte kiesnummers

De bevoegdheid voor het gebruiken van de verkorte kiesnummers kan per toestel geprogrammeerd worden.

Programmeerschakelaar in de stand „Prog” zetten, hoorn opnemen of handen-vrijtoets indrukken en met toestel 21 code 19999 kiezen.



1 9 9 9 9

U hoort de programmeertoon van de dagstand.

Daginstelling: code 801
Nachtinstelling: code 802

8 0 1 of

U hoort de bijbehorende programmeertoon (dag of nacht).

8 0 2

De **code** volgens onderstaande tabel kiezen, bijv. 3924 om het gebruik van verkorte kiesnummers voor toestel 24 uit te schakelen.

3 9 2 4

U hoort de bevestigingstoon gevolgd door de programmeertoon.

Meerdere programmeringen invoeren of de programmering beëindigen door de hoorn van toestel 21 terug te leggen op het toestel. Programmeerschakelaar terugzetten in de stand „Betr”.

Toestel	21	22	23	24	25	26	27	28	alle
Toegang voor verkorte kiesnummer aan	3911	3912	3913	3914	3915	3916	3917	3918	3910
Toegang voor verkorte kiesnummer uit	3921	3922	3923	3924	3925	3926	3927	3928	3920

Nota:

Niet mogelijk bij geprogrammeerde automatische buitenlijn.

Kostenplaatsen*

Kostenplaatsen*

In uw telefooncentrale worden gespreksgegevens en informatie over de gesprekskosten opgeslagen.

Programmeerschakelaar in de stand „Prog” zetten, hoorn opnemen of handen-vrijtoets indrukken en met toestel 21 code 19999 kiezen.

Daginstelling: code 801
Nachtinstelling: code 802

De **code** volgens onderstaande tabel kiezen, bijv. 3083 om kostenplaats 2 voor toestel 23 in te stellen.

Meerdere programmeringen invoeren of de programmering beëindigen door de hoorn van toestel 21 terug te leggen op het toestel. Programmeerschakelaar terugzetten in de stand „Betr”.

Let op:

Wanneer een uitgaand extern gesprek intern wordt doorverbonden, dan worden de gesprekskosten achter de aansluiting gezet waar het gesprek plaats vindt.

Toestel	21	22	23	24	25	26	27	28	alle
Kostenplaats 1	3071	3072	3073	3074	3075	3076	3077	3078	3070
Kostenplaats 2	3081	3082	3083	3084	3085	3086	3087	3088	3080
Kostenplaats 3	3091	3092	3093	3094	3095	3096	3097	3098	3090

Nota:

De gesprekskosten kunnen enkel via PC uitgelezen worden.

* Deze diensten zijn na software update van het ISDN netwerk, door PTT Telecom netwerkbedrijf uiterlijk medio 1997 beschikbaar.

Om een goed overzicht van de gesprekskosten te krijgen, staan er per aansluiting drie kostenplaatsen ter beschikking. De vooraf ingestelde kostenplaats wordt gebruikt bij een buitenlijn met voorkiesnummer 0.

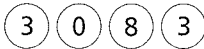
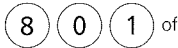

Met de drie voorkiesnummers voor de buitenlijn is het ook mogelijk voor enkele gesprekken een andere kostenplaats te kiezen, wanneer u bijv. een onderscheid wilt maken tussen zakelijke en priv. gesprekskosten.

U hoort de programmeertoon van de dagstand.

U hoort de bijbehorende programmeertoon (dag of nacht).

U hoort de bevestigingstoon gevolgd door de programmeertoon.

Terugzetten van een toestel in de basisinstelling

Terugzetten van de centrale in de basisinstelling

Terugzetten van een toestel in de basisinstelling

Ieder toestel kan apart teruggezet worden in de basisinstelling. De volgende functies worden teruggezet:

- de ruststand wordt uitgeschakeld
- omroepomleiding wordt uitgeschakeld
- de dagstand wordt ingeschakeld.

De hoorn van het toestel opnemen of handen-vrijtoets indrukken wat teruggezet moet worden in de basisinstelling.



U hoort de kiestoon van de centrale.

Code 899 kiezen.



U hoort de bevestigingstoon.

Hoorn terugleggen op het toestel of 1x de handen-vrijtoets indrukken.



De bovenstaande functies zijn voor dit toestel teruggezet in de basisinstelling.

Terugzetten van de centrale in de basisinstelling

Alle functies van de telefooncentrale kunnen door het kiezen van een code met toestel 21 weer teruggezet worden in de basisinstelling. Daarbij kunnen ook indien gewenst de kiesblokkades en de ingestelde MSN of DDI teruggezet worden.

Let op:

- Een oproepdoorschakeling in het ISDN-netwerk wordt hierdoor niet teruggezet. Deze moet eerst teruggezet worden, voordat u met code 10100 de centrale terugzet in de basisinstelling.

- De programmeerschakelaar moet in de stand „Prog“ staan.

De hoorn van toestel 21 opnemen of handen-vrijtoets indrukken.



U hoort de kiestoon van de centrale.

De code volgens onderstaande tabel kiezen, bijv. 10100 om alle functies incl. de kiesblokkades en de MSN c.q. DDI terug te zetten.



U hoort de bevestigingstoon.

Hoorn terugleggen op het toestel of 1x de handen-vrijtoets indrukken.



De telefooncentrale staat weer in de basisinstelling. (Functies zie „Gebruiksaanwijzing/basisinstelling“).

Terugzetten van de centrale zonder kiesblokkade, MSN of DDI	10000
Terugzetten van de centrale met kiesblokkade, MSN of DDI	10100

Terugzetten van de verkorte kiesnummers Service op afstand

Terugzetten van de verkorte kiesnummers

U heeft de mogelijkheid om met toestel 21 alle in het kiesgeheugen opgeslagen verkorte kiesnummers tegelijkertijd te wissen.

Hoorn van toestel 21 opnemen of handen-vrijtoets indrukken.



U hoort de kiestoon van de centrale.

Code 10910 voor het terugzetten kiezen.



U hoort de bevestiginstoon.

Hoorn terugleggen op het toestel of 1x de handen-vrijtoets indrukken.



Alle telefoonnummers in het kiesgeheugen zijn gewist.

Service op afstand

Service voor de telefooncentrale is op afstand te verlenen. Om deze service op afstand uit te voeren, kiest u met toestel 21 het telefoonnummer

van de service afdeling. Na overleg met de service technicus kunt u de service op afstand vrijgeven. Hierdoor kan de service-dienst de huidige instellingen van uw centrale in-

lezen en indien nodig in gewijzigde vorm weer terugzetten in uw centrale.

Hoorn van toestel 21 opnemen of handen-vrijtoets indrukken.



U hoort de kiestoon van de centrale.

Service-dienst opbellen (bijv. de service-dienst van uw leverancier).



U heeft verbinding met de service-dienst.

De flash-toets op toestel 21 indrukken of wanneer toestel 21 een puls-kies-telefoon is het cijfer 1.



U hoort de kiestoon van de centrale.

Code 63333 kiezen.



Na het kiezen van deze code heeft u weer verbinding met de service-dienst.

Hoorn van toestel 21 terugleggen op het toestel of 1x de handen-vrijtoets indrukken.

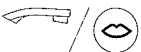

De instellingen van uw telefooncentrale worden ingelezen door de service-dienst.

Toestel 21 gaat over.

Nadat het het inlezen is afgesloten wordt u teruggebeld.

Hoorn van toestel 21 opnemen of handen-vrijtoets indrukken.



U heeft weer verbinding met de service-dienst.

Gewijzigde instellingen kunnen teruggezet worden. Hiervoor wordt de procedure vanaf punt 3 herhaald.

Keypad-Protocol

Keypad-Protocol

Bij sommige telecom-maatschappijen is er een keypad protocol vereist (ingeven van cijfers via het klavier) om bepaalde functies te kunnen activeren. Bij de TC 711-8 centrale kan over een daartoe geconfigureerde netlijn dat keypad protocol gebruikt worden.

Voorbeeld:

U wilt *25# als keypad info doorgeven aan het net vanaf toestel 24 via het 1ste MSN nummer.

Hoorn van toestel 24 opnemen of handen-vrij toets indrukken.



U hoort de kiestoon van de centrale.

De **code** uit de onderstaande tabel kiezen bv 941 voor net een keypad functie via MSN 1.

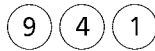

U hoort de kiestoon.

De keypad info *25# intoetsen.



De cijfers en tekens worden via het net doorgegeven en eventuele automatische berichten kunnen beluisterd worden.

Tabel met de toegangscode voor het keypad protocol:

Keypad met MSN 1	941
Keypad met MSN 2	942
Keypad met MSN 3	943
Keypad met MSN 4	944
Keypad met MSN 5	945
Keypad met MSN 6	946
Keypad met MSN 7	947
Keypad met MSN 8	948
Keypad met MSN 9	949
Keypad met MSN 10	940

Deuraansluiting over ITS/ITC 711-8 Deursignalering

Deursignalering

De telefooncentrale kan in verbinding met interface deur ITS 711-8 of ITC 711-8 het deurspreekstation signaleren of er wordt aangebeld. Deze signalering kan voor ieder toestel afzonderlijk worden in- of uitgeschakeld. Wanneer op de deurbel tijdens een externe of interne verbinding gedrukt wordt is een aanklopsignaal te horen (er vanuitgaande dat het aanklopsignaal voor dit toestel niet uitgeschakeld is).

Programmeerschakelaar in de stand „Prog“ zetten, hoorn opnemen of handen-vrijtoets indrukken en met toestel 21 code 19999 kiezen.



U hoort de programmeertoon van de dagstand.



Daginstelling: code 801
Nachtinstelling: code 802

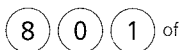

U hoort de bijbehorende programmeertoon (dag of nacht).



De **code** volgens onderstaande tabel kiezen, bijv. 423 om de deursignalering voor toestel 23 uit te schakelen.



U hoort de bevestigingstoon gevolgd door de programmeertoon.

Meerdere programmeringen invoeren of de programmering beëindigen door de hoorn van toestel 21 terug te leggen op het toestel. Programmeerschakelaar terugzetten in de stand „Bet“.

Toestel	21	22	23	24	25	26	27	alle
Deursignalering aan	411	412	413	414	415	416	417	410
Deursignalering uit	421	422	423	424	425	426	427	420

Deuroproepsignaal kiezen

Deuroproepsignaal kiezen

U kunt uit drie verschillende deuroproepsignalen kiezen.

Programmeerschakelaar in de stand „Prog” zetten, hoorn opnemen of handen-vrijtoets indrukken en met toestel 21 code 19999 kiezen.



U hoort de programmeertoon van de dagstand.

De **code** volgens onderstaande tabel kiezen, bijv. 452.



U hoort de bevestigingstoon gevolgd door de programmeertoon.

Meerdere programmeringen invoeren of de programmering beëindigen door de hoorn van toestel 21 terug te leggen op het toestel. Programmeerschakelaar terugzetten in de stand „Betr”.

Code	Deuroproepsignaal
451	
452	
453	

Deuropener bevoegdheid

Deuropener bevoegdheid

Het deurspreekstation en de deuropener kunnen met elk telefoontoestel van de telefooncentrale worden bediend, wanneer de deurspreekmodule in de centrale geplaatst is. De bevoegdheid om de deuropener te bedienen kan voor ieder toestel afzonderlijk worden in- of uitgeschakeld.

Programmeerschakelaar in de stand „Prog” zetten, hoorn opnemen of handen-vrijtoets indrukken en met toestel 21 code 19999 kiezen.



1 9 9 9 9

U hoort de programmeertoon van de dagstand.

Daginstelling: code 801
Nachtinstelling: code 802

8 0 1 of

U hoort de bijbehorende programmeertoon (dag of nacht).

8 0 2

De **code** volgens onderstaande tabel kiezen, bijv. 403 om de deuropener bevoegdheid voor toestel 23 uit te schakelen.

4 0 3

U hoort de bevestigingstoon gevolgd door de programmeertoon.

Meerdere programmeringen invoeren of de programmering beëindigen door de hoorn van toestel 21 terug te leggen op het toestel. Programmeerschakelaar terugzetten in de stand „Betr”.

Toestel	21	22	23	24	25	26	27	alle
Deuropener-bevoegdheid aan	491	492	493	494	495	496	497	490
Deuropener-bevoegdheid uit	401	402	403	404	405	406	407	400

Reactietijd deuropener Deuropenertoets in T 611-0 programmeren

Reactietijd deuropener

De reactieduur van de deuropener kan worden ingesteld van 1 t/m 9

Programmeerschakelaar in de stand „Prog” zetten, hoorn opnemen of handen-vrijtoets indrukken en met toestel 21 code 19999 kiezen.

seconden. In de basisinstelling van de telefooncentrale is deze tijd ingesteld op 3 seconden. Met code 61

wordt de deuropener gedurende de ingestelde tijd geactiveerd.



U hoort de programmeertoon van de dagstand.



De **code** volgens onderstaande tabel kiezen, bijv. 465 voor een reactietijd van 5 seconden.



U hoort de bevestigingstoon gevolgd door de programmeertoon.

Meerdere programmeringen invoeren of de programmering beëindigen door de hoorn van toestel 21 terug te leggen op het toestel. Programmeerschakelaar terugzetten in de stand „Betr”.

Reactietijd	1 sec.	2 sec.	3 sec.	4 sec.	5 sec.	6 sec.	7 sec.	8 sec.	9 sec.
Code	461	462	463	464	465	466	467	468	469

Deuropenertoets in T 611-0 programmeren

opslaan



met de code 61 geprogrammeerd worden.

Hoorn opnemen of handen-vrijtoets indrukken.

F-toets 1x indrukken,
Toets 9 1x indrukken.

9_



0-9/MFM

Display-weergave

Geheugenplaats invoeren
(Deuropenertoets)



Deuropenertoets van T 611-0
1x indrukken.

55_



DEUR

Display-weergave

Code kiezen



61 ingeven



Ingevoerde gegevens opslaan,
1x de deuropenertoets indrukken.



Hoorn terugleggen op het toestel of
1x de handen-vrijtoets indrukken.

EINDE

Display-weergave

Direkt inschakeling, deurspreekstation

Direkt inschakeling, deurspreekstation

Na het indrukken van de deurbel geven alle bevoegde toestellen het deursignaal weer.

Programmeerschakelaar in de stand „Prog“ zetten, hoorn opnemen of handen-vrijtoets indrukken en met toestel 21 code 19999 kiezen.

Daginstelling: code 801.
Nachtinstelling: code 802.

De **code** volgens onderstaande tabel kiezen, bijv. 433 voor de direkt inschakeling van toestel 23.

Meerdere programmeringen invoeren of de programmering beëindigen door de hoorn van toestel 21 terug te leggen op het toestel. Programmeerschakelaar terugzetten in de stand „Betr“.

Wanneer de hoorn van een toestel opgenomen wordt waarbij de direkt inschakeling geprogrammeerd is, dan is men direkt met het deurspreekstation verbonden. Het kiezen van cijfer 5 voor verbinding met het deurspreekstation vervalt.

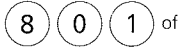

U hoort de programmeertoon van de dagstand.

U hoort de bijbehorende programmeertoon (dag of nacht).

U hoort de bevestigingstoon gevolgd door de programmeertoon.

Toestel	21	22	23	24	25	26	27	alle
Direkt inschakeling aan	431	432	433	434	435	436	437	430
Direkt inschakeling uit	441	442	443	444	445	446	447	440

Apothekersschakeling (omleiding oproep deurspreekstation)

Apothekersschakeling (omleiding oproep deurspreekstation)

De functie apothekersschakeling kunt u met de direkt inschakeling van het deurspreekstation in combi-

natie met het oproepomleiden voor deze aansluiting realiseren. Na het indrukken van de deurbel wordt een door u geprogrammeerd telefoonnummer gekozen en de spraakver-

binding komt tot stand. U kunt zo met iedere telefoonaansluiting met het deurspreekstation spreken.

Voorbeeld:

Apothekersschakeling voor aansluiting 6 naar een externe aan-

sluiting met telefoonnummer 036-45678 activeren.

Deursignalering voor aansluiting 6 inschakelen.

(Programmeerschakelaar in de stand „Prog” zetten, hoorn opnemen of handen-vrijtoets indrukken en met toestel 21 code 19999 416 kiezen.)

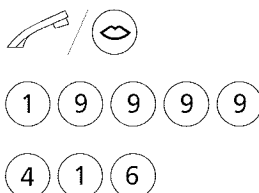

Direkt inschakeling van het deurspreekstation voor aansluiting 6 inschakelen. Met toestel 21 code 436 kiezen.



Hoorn van toestel 21 terugleggen op het toestel of 1x de handen-vrijtoets indrukken, programmeerschakelaar in de stand „Betr” zetten.



Oproepomleiding voor toestel 26 programmeren of handen-vrijtoets indrukken.

Met toestel 26 code 820 03645678 kiezen.

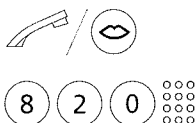

Hoorn terugleggen op het toestel of 1x de handen-vrijtoets indrukken.



Uitschakelen van de apothekersfunctie via **code 80**.

Let op:

- Op de aansluiting waar de apothekersschakeling geactiveerd is mag na het programmeren niet gebeld worden, om een bedrijfszekere werking te garanderen.
- Voor het blokkeren van de oproepomleiding voor externe gesprekken moet voor deze aansluiting de buitenlijnsignalering uitgeschakeld worden.
- De deuropener kan niet bediend worden als de verbinding met het deurspreekstation via de apothekersschakeling tot stand is gekomen.

Instellingen via pc-aansluiting (RS 232C)

Systeem eisen voor MS-DOS versie

Systeem eisen voor MS windows 3.1x en MS windows 95

Installatie MS-Windows 3.1/3.11 en MS-Windows 95 software

Alle instellingen van uw telefooncentrale kunt u ook via een IBM compatibel PC programmeren. Tevens biedt de software enkele extra mogelijkheden:

- Uitlezen en bekijken van gesprekskosteninformatie (de centrale registreert de informatie van de laatste 1000 gesprekken)
- Bewerken van de verkorte kiesnummers met telefoonnummer en naam (naam wordt niet in de centrale opgeslagen).
- Totaaloverzicht van de instellingen.
- Opslaan van de instellingen op harde schijf of diskette.
- Printen van gegevens zoals kosteninformatie, instellingen, verkorte kieslijst.

Bij de telefooncentrale wordt een softwareversie voor MS-DOS en een versie voor Windows 3.1x en Windows 95 meegeleverd.

Systeem eisen voor MS-DOS versie

- IBM-compatibel PC vanaf 80286
- Besturingssysteem MS-DOS vanaf versie 3.3
- Diskettestation 3,5 inch / 1,44MB
- Minstens 1 seriële COM poort 9-polig, (RS232, V.24)

- Parallelpoort voor printer
- Beeldscherm: Het programma herkent automatisch de VGA-, CGA- en Hercules beeldschermmodus. Bij gebruik van een zwart-wit monitor of LCD kunnen helderheidsproblemen optreden. Wisselt u dan voor het starten van de software de helder-

heidsinstelling onder DOS met de opdracht MODE BW80 (omschakelen naar zwart/wit instelling) of CO80 (omschakelen naar kleureninstelling)

- Minimaal 0,5 MB vrije geheugenruimte op de harde schijf

Systeem eisen voor MS windows 3.1x en MS windows 95

- IBM compatibel PC vanaf 80386-DX
- Minimaal 4 MB werkgeheugen
- Diskettestation 3,5 inch / 1,44MB.
- Minimaal 1 seriële COM poort 9-polig, (RS232, V.24)
- Parallelpoort voor printer

- MS-DOS vanaf versie 5.0
- MS windows vanaf versie 3.1 (installatie van Win32s nodig)
- Minimaal 1.5MB vrije geheugenruimte op de harde schijf. Bij installatie met Win32s minimaal 4MB vrije geheugenruimte op harde schijf

starten. Dit programma is in staat uw configuratie te herkennen en adviseert u om Win32s te installeren als deze niet op uw harde schijf aanwezig is.

Installatie MS-Windows 3.1/3.11 en MS-Windows 95 software

De configuratiesoftware voor uw telefooncentrale is speciaal ontwikkeld voor het gebruik met MS-Windows 95 en ondersteund dan ook de Windows 95 eigenschappen zoals langere filenamen enz. Tevens kan de software onder Microsoft Windows 3.1 en 3.11 gebruikt

worden, wanneer u voor de installatie een driver voor het gebruik van 32 bits applicaties installeert. Deze driver wordt bij de centrale meegeleverd, hij heet Win32s en wordt vanaf twee diskettes geïnstalleerd. Het is mogelijk dat deze driver al op uw systeem is geïnstalleerd. U kunt dit testen door vanaf de installatie-diskette het SETUP-programma te

Starten van installatie programma

Starten van installatie programma SETUP.EXE vanaf diskette „Configuratie software voor Windows“

Voor MS-Windows 95:

Start Windows 95. Sluit alle andere toepassingen.

U bevindt zich in de Windows 95 desktop.

Stop de diskette „Configuratie software voor windows“ in het diskette-station.

Kies uit het startmenu de optie „uitvoeren“ en geef het volgende commando in

A:\SETUP.EXE (OK-button)

De installatie-procedure wordt geactiveerd.

Voor MS-Windows 3.1 of 3.11:

Start Windows 3.1 of 3.11. Sluit alle andere toepassingen.

U bevindt zich in het programma beheer van Windows.

Stop de diskette „Configuratie software voor windows“ in het diskette-station.

Kies in programma-beheer het menu „data“.

Activeer de optie „starten“ en geef het volgende commando in

A:\SETUP.EXE (OK-button)

De installatie-procedure wordt geactiveerd.

Let op:

Het programma SETUP.EXE dat zich op de diskette „configuratie software voor Windows“ bevindt ziet automatisch welke versie van Windows geïnstalleerd is.

Als Windows 3.1x zonder Win32s gevonden wordt adviseert SETUP de installatie hiervan en breekt de installatieprocedure af.

Instellingen via een pc aansluiting (RS 232 C) Functie bij stroomonderbreking

De installatie van Win32s software verloopt als volgt:

Stop de eerste diskette van de Win32s software (diskette 1) in het diskettestation.

Kies in programma-beheer het menu „data”.

Activeer de optie „starten” en geef het volgende commando in
A:\SETUP.EXE (OK-Button)

Volg de aanwijzingen van het setup-programma en wissel zodra aangegeven de diskettes (diskette 2).

Indien de programmatiesoftware onder Windows 3.1 wordt geplaatst moet men vooraf de bijgeleverde diskettes met Win32s installeren. Deze installeert de benodigde 16-Bit service DLL's en Universele 32-Bit Thunk-DLL's.

Windows 95 beschikt reeds over de nodige 32-Bit DLL's en maakt het installeren van de Win32s diskettes overbodig.

Het setup programma vraagt de volgende instellingen:

• **COM-Port:**

kies hier de COM-poort waarop uw telefooncentrale is aangesloten.

- **Munteenheid:**
geef de munteenheid aan waarin de kosten uitgedrukt worden.
- **Kosten per eenheid:**
prijs voor een gespreks eenheid in de aangegeven munteenheid.

Geef de gewenste keuze in en sluit af met „OK”. De instellingen worden in een xxx.INI file door windows opgeslagen.

Het SETUP-programma maakt een Windows programmagroep aan. U start de configuratie software d.m.v. een dubbelklik op het programma icoon.

Na het afsluiten van de installatie-procedure beschikt uw windows over de mogelijkheid om 32bits software onder Windows 3.1x te laten werken. U kunt nu verder gaan met de installatie van de configuratie software voor uw telefooncentrale.

Voor verdere aanwijzingen kunt u gebruik maken van het help bestand of het READ.ME bestand in dezelfde programmagroep.

Functie bij stroomonderbreking

Bij stroomonderbreking of bij het verwijderen van de voedingsadapter uit de wandcontactdoos kunt u via de telefooncentrale niet telefoneren.

Alle instellingen en verkort kiesnummers blijven bij stroomonderbreking bewaard en zijn zodra de spanning weer aanwezig is direct bruikbaar. De in de telefooncentrale opgesla-

gen informatie over gesprekskosten blijft bij stroomonderbreking minimaal 48 uur opgeslagen.

Overzicht van functies en codes

Cijfer	Functie	Pagina
Intern verkeer		
21	Toestel 21	
22	Toestel 22	
23	Toestel 23	
24	Toestel 24	
25	Toestel 25	
26	Toestel 26	
27	Toestel 27	
28	Toestel 28	
Verkort kiezen		
600 t/m 699	Verkorte kiesnummers	40
Via toestel 21		
H 19999	Toegang tot de programmeerstand	73
H 10000	Terugzetten in de basisinstelling	75
H 10100	Terugzetten in de basisinstelling met kiesblokkades en MSN/DDI	75
H 10910	Terugzetten van alle verkorte kiesnummers	76
1701	Testen programmeertoon dagstand	41
1702	Testen programmeertoon nachtstand	41
1703	Testen bevestigingstoon	41
1704	Testen fouttoon	41
1705	Testen wachtmuziek	41
1801 VVVV	Dagschakeling	42
1802 VVVV	Nachtschakeling	42
Deurspreekstation		
5	Verbinding met deurspreekstation	41
61	Deuropener (alleen bij een bestaande verbinding)	41
Comfort functies		
70	Gesprek ophalen (call pick-up)	28
71 t/m 75	Personenoproep 1-5	27
76	Verzameloproep	27
77	Urgentiesignaal	28
78	Gesprek halen van nachttoestel	29
79	Automatisch terugbellen	17
Instelmogelijkheden bij iedere aansluiting		
80	Ruststand uitschakelen	33

Overzicht van functies en codes

Cijfer	Functie	Pagina
80	Oproepomleiding uitschakelen	37
81	Ruststand inschakelen	33
8221 t/m 8228	Oproepomleiding inschakelen	34
820 R...	Oproepomleiding extern inschakelen	37
831 MR...	Oproepdoorschakeling (continu) (ISDN) aan (CFU)	38
832 MR...	Oproepdoorschakeling ISDN (bij bezet) aan (CFB)	38
833 MR...	Oproepdoorschakeling ISDN (bij niet melden) aan (CFNR)	38
834 M	Oproepdoorschakeling ISDN uit	40
851	Dagstand per aansluiting	42
852	Nachtstand per aansluiting	42
86	Ruimtebewaking	32
899	Terugzetten in basisinstelling per aansluiting	75

Externe buitenlijntoegang

0	Buitenlijn	18-21
90	Buitenlijntoegang reserveren	21
9 UK	Speciale buitenlijn keuze	20
93 K	Speciale buitenlijn keuze voor kiezen met dienstenkenmerk	20
*	Startteken voor uitschakelen TDK herkenning (intern)	41

Codes bij bestaande externe verbindingen

1	Wachtstand/ruggespraak (IDK-toestellen)	23
FLASH	Wachtstand/ruggespraak (TDK-toestellen)	23
1 + 0	Makelen (IDK-toestellen)	24
FLASH + 0	Makelen (TDK-toestellen)	24
1 + 8	Conferentie activeren (IDK-toestellen)	29
FLASH + 8	Conferentie activeren (TDK-toestellen)	30
1 + 9	Gesprek beëindigen (IDK-toestellen)	25
FLASH + 9	Gesprek beëindigen (TDK-toestellen)	25

Cijfer	Functies (alleen via toestel 21)	Pagina
P 21X	Buitenlijn signalering aan	54
P 22X	Buitenlijn signalering uit	54
P 23X	Buitenlijnbevoegdheid aan	52
P 24X	Buitenlijnbevoegdheid uit	52
P 25X	Interlokale gesprekken vrij (0...)	55
P 26X	Interlokale gesprekken geblokkeerd (0...)	55
P 27X	Internationale gesprekken vrij (00...)	55
P 28X	Internationale gesprekken geblokkeerd (00...)	55
P 29X	Cijfervolgorde vrij	56
P 20X	Cijfervolgorde geblokkeerd	57
P 311X	Verzamel/urgentie oproep geven	60
P 312X	Geen verzamel/urgentie oproep geven	60
P 313X	Verzamel/urgentie oproep ontvangen	60
P 314X	Geen verzamel/urgentie oproep ontvangen	60

Overzicht van functies en codes

Cijfer	Functies (alleen via toestel 21)	Pagina
P 321X	Personenoproep geven	60
P 322X	Geen personenoproep geven	60
P 323X	Personenoproep ontvangen	60
P 324X	Geen personenoproep ontvangen	60
P 331X	Oproepomleiding mogelijk	61
P 332X	Oproepomleiding niet mogelijk	61
P 333X	Oproep doorschakeling toegestaan	61
P 334X	Oproep doorschakeling niet toegestaan	61
P 335X	Nachttoestel aan	58
P 336X	Nachttoestel uit	58
P 341X	Ruststand mogelijk	63
P 342X	Ruststand niet mogelijk	63
P 351X	Gesprek ophalen mogelijk	64
P 352X	Gesprek ophalen niet mogelijk	64
P 361X	Dag/nacht omschakeling mogelijk	65
P 362X	Dag/nacht omschakeling niet mogelijk	65
P 371X	Ruimtebewaking mogelijk	66
P 372X	Ruimtebewaking niet mogelijk	66
P 381X	Aankloppen aan	68
P 382X	Aankloppen uit	68
P 391X	Gebruik van verkorte kiesnummers aan	73
P 392X	Gebruik van verkorte kiesnummers uit	73
P 301X	Nummer weergeven (CLIP)	67
P 302X	Nummer niet weergeven (CLIR)	67
P 303X	Automatische buitenlijn aan	53
P 304X	Automatische buitenlijn uit	53
P 305X	Combi-toestel aan	59
P 306X	Combi-toestel uit (alleen telefoon mogelijk)	59
P 307X	Kostenplaats 1	74
P 308X	Kostenplaats 2	74
P 309X	Kostenplaats 3	74
P 41X	Deursignalering aan	78
P 42X	Deursignalering uit	78
P 43X	Direkt inschakeling aan	82
P 44X	Direkt inschakeling uit	82
P 45Y	Deuroproepsignaal	79
P 46Z	Reactietijd deuropener	81
P 49X	Deuroproep-bevoegdheid aan	80
P 40X	Deuropener-bevoegdheid uit	80
P 61 WWW	Verkorte kiesnummers wissen	72
P 61 WWW R	Verkorte kiesnummers opslaan	71
P 62 AAAA GGGG GGGG	Gesprekskosten PIN-code wijzigen	45
P 63 AAAA VVVV VVVV	Programmerings-PIN-code wijzigen	45
P 64 S R...	Kiesblokkade ingeven	56-57

Overzicht van functies en codes

Cijfer	Functies (alleen via toestel 21)	Pagina
P 65 M R...	MSN nummer programmeren	46-47
P 66 R...	Meervoudig telefoonnummer programmeren	49-50
P 67 MX...	MSN nummers toewijzen	48
P 67 DX...	DDI nummers toewijzen	51
P 711	Wachtmuziek intern aan	70
P 712	Wachtmuziek extern aan 56	70
P 713	Wachtmuziek uit	70
P 714	DDI 1-cijferig 40	50
P 715	DDI 2-cijferig 40	50
P 801	Programmering dagstand 34	42
P 802	Programmering nachtstand	42
1+63333	Service op afstand (IDK)	76
FLASH+63333	Service op afstand (TDK)	76
P	Programmeerschakelaar in de stand „Prog” en programmeercode 19999	
H	Programmeerschakelaar in de stand „Prog”	
AAAA	Oude PIN-code	
GGGG	Gesprekskosten PIN-code	
VVVV	Programmerings-PIN-code	
D	Doorkiezen	
U	Doorgeven telefoonnummers (1 = doorgeven, 2 = niet doorgeven)	
K	Kostenplaats (1 t/m 3)	
WWW	Verkorte kiesnummers (600 t/m 699)	
M	Telefoonnummer (1 t/m 9, 0)	
S	Kiesblokkade (1 t/m 5)	
R...	Abonneenummer	
X	Eindcijfer van de toestelnummers (1 t/m 8, 0 = alle)	
Y	Deuroproepsignaal (1 t/m 3)	
Z	Reactietijd deuropener in seconden (1 t/m 9)	

Tips bij problemen:
Na het opnemen van de hoorn hoort u geen kiestoon
Geen interne oproep
Geen externe oproep

Na het opnemen van de hoorn hoort u geen kiestoon:

- | | |
|---|---|
| <ul style="list-style-type: none"> • Stroomuitval | <ul style="list-style-type: none"> • Controleren of de 230V-wand-contactdoos onder spanning staat (bijv. door een lamp aan te sluiten) |
| <ul style="list-style-type: none"> • Adapter niet in wandcontactdoos | <ul style="list-style-type: none"> • Adapter in wandcontactdoos steken |
| <ul style="list-style-type: none"> • Telefoonaansluiting defect | <ul style="list-style-type: none"> • Telefoonaansluiting controleren, installatie controleren |
| <ul style="list-style-type: none"> • Telefoontoestel defect | <ul style="list-style-type: none"> • Toestel op een andere aansluiting controleren |
| <ul style="list-style-type: none"> • Storing in de telefooncentrale-instelling | <ul style="list-style-type: none"> • Adapter eruit halen en opnieuw insteken. Basisinstelling van de telefooncentrale invoeren Probleem |

Geen interne oproep:

- | | |
|--|---|
| <ul style="list-style-type: none"> • Ruststand ingesteld (herkenbaar aan snel onderbroken toon) | <ul style="list-style-type: none"> • Ruststand uitschakelen, zie gebruiks-aanwijzing |
| <ul style="list-style-type: none"> • Oproepomleiding ingesteld (herkenbaar aan snel onderbroken toon) | <ul style="list-style-type: none"> • Oproepomleiding uitschakelen, zie gebruiksaanwijzing |
| <ul style="list-style-type: none"> • Adapter niet in wandcontactdoos | <ul style="list-style-type: none"> • Adapter in wandcontactdoos steken |
| <ul style="list-style-type: none"> • Telefoonaansluiting defect | <ul style="list-style-type: none"> • Telefoonaansluiting controleren, installatie controleren |
| <ul style="list-style-type: none"> • Telefoontoestel defect | <ul style="list-style-type: none"> • Toestel op een andere aansluiting controleren |
| <ul style="list-style-type: none"> • Storing in de telefooncentrale | <ul style="list-style-type: none"> • Adapter eruit halen en opnieuw insteken, Basisinstelling van de telefooncentrale invoeren |

Geen externe oproep:

- | | |
|--|--|
| <ul style="list-style-type: none"> • Dezelfde oorzaken als bij „geen interne oproep“ | <ul style="list-style-type: none"> • Maatregelen als bij „geen intern gesprek“ |
| <ul style="list-style-type: none"> • S₀-kabel niet aangesloten | <ul style="list-style-type: none"> • Steker van de S₀-kabel in de NT steken |
| <ul style="list-style-type: none"> • Buitenlijnsignalering uitgeschakeld | <ul style="list-style-type: none"> • Buitenlijnsignalering invoeren, zie gebruiksaanwijzing |
| <ul style="list-style-type: none"> • Oproepdoorschakeling geprogrammeerd (herkenbaar aan speciale kiestoon na het kiezen van de buitenlijn) | <ul style="list-style-type: none"> • Oproepdoorschakeling uitschakelen |

Tabel met instellingen

Zeit	Functies	Telefoontoestel							
		1	2	3	4	5	6	7	8
		Toestelnummer							
		21	22	23	24	25	26	27	28
Dag	Buitenlijntoegang								
	Externe oproepsignalering								
	Interlokale gesprekken geblokkeerd								
	Internationale gesprekken geblokkeerd								
	Cijfervolgordes geblokkeerd								
	Verkort kiezen toegestaan								
	Kostenplaats bij algemene buitenlijntoegang								
	Deursignalering								
	Deuropener bevoegdheid								
Direkt inschakeling van het deurspreekstation									
Nacht	Buitenlijntoegang								
	Externe oproepsignalering								
	Interlokale gesprekken geblokkeerd								
	Internationale gesprekken geblokkeerd								
	Cijfervolgordes geblokkeerd								
	Verkort kiezen toegestaan								
	Kostenplaats bij algemene buitenlijntoegang								
	Deursignalering								
	Deuropener bevoegdheid								
	Direkt inschakeling van het deurspreekstation								
	Verzamel-/urgentie oproep geven								
	Verzamel-/urgentie oproep ontvangen								
	Personenoproep geven								
	Personenoproep ontvangen								
	Ruststand mogelijk								
	Gesprek ophalen mogelijk								
	Dag/nacht inschakeling mogelijk								
	Ruimtebewaking mogelijk								
	Aankloppen mogelijk								
	Oproepomleiding mogelijk								
	Oproepdoorschakeling mogelijk								
	Doorgeven telefoonnummer mogelijk								
	Nachttoestel								
	Combi-apparaat, fax, modem-aansluiting								
	Kostenimpuls								
	Automatische buitenlijntoegang								
	Muziek tijdens wachtstand		intern / extern / uit						
Deurbelsignalering		___ aantal belsignalen							
Reactietijd deuropener		___ seconden							

Technische gegevens

ISDN aansluiting:

S₀-basisaansluiting (EURO-ISDN):
Protocol DSS1 (EURO-ISDN)
Enkelvoudige of meervoudige
aansluiting

Toestelpoort:

Voedingsspanning: 24 V-
Lijnstroom: 25 mA +10 %
Belspanning: 52 V +/-10 % 50 Hz
Frequentie van kiestoon: 440 Hz
Bereik bij leiding:
ø 0,4 mm: 200 m
ø 0,6 mm: 450 m
ø 0,8 mm: 800 m

Kiesmethode:

IDK, TDK

Netaansluiting

Netspanning:
230 V (+ 6 % / - 10 %), 50 Hz
Opgenomen vermogen: 16 VA

Seriële aansluiting

Standaard: RS232 C, V,24
Baudrate: 9600 baud

Audio ingang

Ingangsweerstand: > 30 kOhm
Ingangsspanning: max. 2 V eff
Aansluiting: 3,5 mm jack

Afmetingen

H x B x L (maten in mm):
52 x 213 x 302
Gewicht: 1,3 kg incl. adapter
Behuizing: ABS
Lengte voedingsadapterkabel: 1.5 m
Lengte ISDN-aansluitkabel: 3 m
Lengte seriële aansluitkabel: 3 m

Temperatuurbereik

Gebruik: 0° C tot 40° C
Opslagtemperatuur: -20° C tot 70° C

Trefwoordregister

A

Aankloppen	68
Aankondiging van het einde van de verbinding	16
Aansluiting	10-11
Activeren van de automatische nummerherhaling	22
Apothekersschakeling	83
Audio-ingang	15
Automatische herhaling van de oproep bij een bezette externe deelnemer	22
Automatisch terugbellen	17
Automatische buitenlijn	53

B

Basisinstelling	13
Belangrijke informatie	4
Buitenlijn	18-20, 52
Buitenlijn reserveren	21
Buitenlijnbevoegdheid	52
Buitenlijnsignalering	54

C

Call pick up	28
Cijfervolgordes blokkeren	56-57
Cijfervolgordes geblokkeerd, tabel	78
Codes, overzicht	87-90
Combi-toestel	59
Conferentie	29-31

D

Dagschakeling	41-42
Dagschakeling, bevoegdheid	65
Deuropener	41, 81
Deuropener, bevoegdheid	80
Deuropenertoets T 611-0	81
Deursignalering	41, 78-79
Deurspreekstation	10, 41, 78-81
Dienstenkenmerk	6, 20, 68
Direkt inschakeling deurspreekstation	80
Doorkiesnummers	50-51
Doorverbinden	26

E

Eenmansbedrijf	69
Enkelvoudige (NL: meervoudige) aansluiting	6, 12
Externe telefoongesprekken	18-26

F

Fax	59
Functies, overzicht	87-90

G

Gebruik, praktische tips	8-9
Gebruiksklaar maken	12-15
Geluidssignalen, overzicht	91
Gesprek halen	29
Gesprek ophalen	28
Gesprek ophalen, bevoegdheid	64
Gesprekskosten	62
Global Call	6, 50-51

I

Instellingen, tabel	93
Interne telefoongesprekken	16/17, 35/36

K

Keypad-Protocol	77
Kiesblokkade	55
Kostenplaatsen	74

M

Makelen	24-25
Meervoudig (NL: enkelvoudige) telefoonnummer	49-50
Meervoudige (NL: enkelvoudige) aansluiting	7, 12
Modem	59
MSN nummers	7, 46-48
Muziek tijdens wachtstand	70

N

Nachtschakeling	41-42
Nachtschakeling, bevoegdheid	63
Nachttoestel	58
NT (Network Termination)	7
Nummerweergave	67

O

Onderhoud	4
Oproep omleiden	6, 34-37
Oproep omleiden bevoegdheid	57
Oproepdoorschakeling	6, 38-40
Oproepdoorschakeling, bevoegdheid	61
Oproepsignalen, overzicht	91

P

PC (Personal Computer)	15, 84-86
Personenoproep	27
Personenoproep, bevoegdheid	60
PIN-code	45
Praktische tips voor gebruik	8-9
Programmering, praktische tips	43
Programmering, toegang tot	44

R

Randapparatuur	14-15
Ruggespraak	23
Ruimtebewaking	32
Ruimtebewaking, bevoegdheid	66
Ruststand	33
Ruststand mogelijk	63

S

Service of afstand	76
So-basisaansluiting	7
Stroomonderbreking	86

T

TDK gegevens	41
Technische gegevens	95
Telefoonnummers (MSN)	7, 46-48
Telefoonnummers, tabel	94
Telefoontoestellen	14
Terugzetten (Reset)	75-76
Testen van de signalen	41
Tips bij problemen	92

U

Uitgaande gesprekken met bepaald MSN nummer	19
Urgentiesignaal	28

Trefwoordregister

V

Verklarende woordenlijst	6-7
Verkort kiezen	40
Verkorte kiesnummers	71-72
Verkorte kiesnummers, bevoegdheid	73
Verzameloproep	27
Verzameloproep, bevoegdheid	60

W

Wachtstand	23
Wandmontage	11



SSS SIEDLE

S. Siedle & Söhne
Telefon- und Telegrafengeräte
Stiftung & Co

Postfach 1155
78113 Furtwangen
Bregstraße 1
78120 Furtwangen

Telefon ++49 (0) 7723/63-0
Telefax ++49 (0) 7723/63-300
Internet: <http://www.siedle.de>
e-mail: info@siedle.de

© 1997/06.98
Printed in Germany
Best.-Nr. 0-1106/117568-NL